





Espacios de trabajo, un lugar donde sumar.

COLECCIÓN plus+

contract | dirección | operativas | colectividad | salas de espera | bancadas



Estimado colaborador

Mediante la entrega de la presente documentación, actualizamos la que ya dispone en su poder, y lo hacemos con la esperanza de satisfacer sus necesidades con soluciones prácticas, profesionales y de calidad, en cuanto a sillería de oficina y amueblamiento de espacios de trabajo.

Todo nuestro producto se adquiere íntegramente en la CEE, trabajamos con proveedores reconocidos a nivel internacional, los cuales nos permiten ofrecer un servicio rápido, con un producto de elevada calidad y a unos precios altamente competitivos.

Contamos además con una gran variedad de producto para cualquier ámbito de trabajo, sillones presidenciales, operativos direccionales y operativos de oficina, así como sillería de colectividades, salas de espera, sillones modulares y bancadas, con un elevado porcentaje de producto avalado y testado por diferentes certificados de calidad y ensayo.

Todo nuestro proceso productivo está avalado por los certificados de calidad ISO 9001 y 14001, los cuales, están a su entera disposición para su consulta en el presente documento.

Rogamos presten especial atención y lean debidamente las condiciones de venta expuestas al final de la documentación, para evitar confusiones o errores.

Para cualquier duda o consulta, póngase en contacto con nosotros a través del teléfono 926 802 242, o a través del e-mail info@hergosilleria.es, e intentaremos resolverla a la mayor brevedad posible.

Gracias por contar con nosotros.





COLECCIÓN plus+

contract | dirección | operativas | colectividad | salas de espera | bancadas

Í N D I C E

CONTRACT

Págs. 08 - 25

DIRECCIÓN

Págs. 26 - 103

OPERATIVAS

Págs. 104 - 195

COLECTIVIDADES

Págs. 196 - 299

SALAS ESPERA

Págs. 300 - 339

BANCADAS

Págs. 340 - 465

CERTIFICADOS

BUREAU VERITAS
Certification



Certificación Certification

Concedida a / Awarded to

HERGO SILLERÍA SL

CL VALENCIA PARCELA 50 52 POL IND LAS VIÑAS
13420 MALAGÓN
SPAIN

Bureau Veritas Certification certifica que el Sistema de Gestión ha sido auditado y encontrado conforme con los requisitos de la norma:

Bureau Veritas Certification certifies that the Management System has been audited and found to be in accordance with the requirements of standard:

NORMA / STANDARD

ISO 9001:2015

El Sistema de Gestión se aplica a:

Scope of certification:

DISEÑO, FABRICACIÓN, COMERCIALIZACIÓN Y DISTRIBUCIÓN DE MOBILIARIO DE OFICINA.

OFFICE FURNITURE DESIGN, MANUFACTURING, MARKETING AND DISTRIBUTION.

Número del Certificado
Certificate Number

ES078060-1

Directora de Certificación / Certification
Manager

Aprobación original :
Original approval date :

09/02/2011

Certificado en vigor:
Effective date:

10/02/2017

Caducidad del certificado:
Certificate expiration date:

09/02/2020

Este certificado está sujeto a los términos y condiciones generales y particulares de los servicios de certificación
This certificate is valid, subject to the general and specific terms and conditions of certification services

Entidad de Certificación / Certification Body: Bureau Veritas Iberia S.L.
C/ Valportillo Primera 22-24, Edificio Caoba, Pol. Ind. La granja, 28108 Alcobendas - Madrid, Spain

ENAC
CERTIFICACIÓN
Nº 04/C-SC004

BUREAU VERITAS
Certification



Certificación Certification

Concedida a / Awarded to

HERGO SILLERÍA SL

CL VALENCIA PARCELA 50 52 POL IND LAS VIÑAS
13420 MALAGÓN
SPAIN

Bureau Veritas Certification certifica que el Sistema de Gestión ha sido auditado y encontrado conforme con los requisitos de la norma:

Bureau Veritas Certification certifies that the Management System has been audited and found to be in accordance with the requirements of standard:

NORMA / STANDARD

ISO 14001:2015

El Sistema de Gestión se aplica a:

Scope of certification:

DISEÑO, FABRICACIÓN, COMERCIALIZACIÓN Y DISTRIBUCIÓN DE MOBILIARIO DE OFICINA.

OFFICE FURNITURE DESIGN, MANUFACTURING, MARKETING AND DISTRIBUTION.

Número del Certificado
Certificate Number

ES078061-1

Directora de Certificación / Certification
Manager

Aprobación original :
Original approval date :

09/02/2011

Certificado en vigor:
Effective date:

10/02/2017

Caducidad del certificado:
Certificate expiration date:

09/02/2020

Este certificado está sujeto a los términos y condiciones generales y particulares de los servicios de certificación
This certificate is valid, subject to the general and specific terms and conditions of certification services

Entidad de Certificación / Certification Body: Bureau Veritas Iberia S.L.
C/ Valporillo Primera 22-24, Edificio Caebo, Pol. Ind. La granja, 28108 Alcobendas - Madrid, Spain

ENAC
CERTIFICACIÓN
Nº 03/C-MA007

CONTRACT

Con estas series, iniciamos nuestra andadura en el mundo del contract, ofreciendo soluciones que satisfacen las necesidades que puedan surgir en reuniones o zonas de espera, acompañadas de un diseño actual, de formas serenas que invitan a la relajación y distendimiento.



COLECCIÓN plus+

contract | dirección | operativas | colectividad | salas de espera | bancadas

CONTRACT



Donna

Pág.10



Frida

Pág.18



Odet

Pág.22

SERIE CONTRACT

DONNA

Serie contract compuesta de sillón de respaldo alto y respaldo bajo. Disponibilidad de variantes en bases: giratorias, con ruedas, fijas....



Características técnicas

Estructura interna metálica de acero altamente resistente

Espuma inyectada de poliuretano de 70 kg/m³

Este modelo se puede realizar en cualquier tejido, ver muestrario de tapizados HERGOSILLERIA



Donna 1
Con base de aluminio







Donna puf



Donna 2

Donna 1
Con base de aluminio





Donna 4

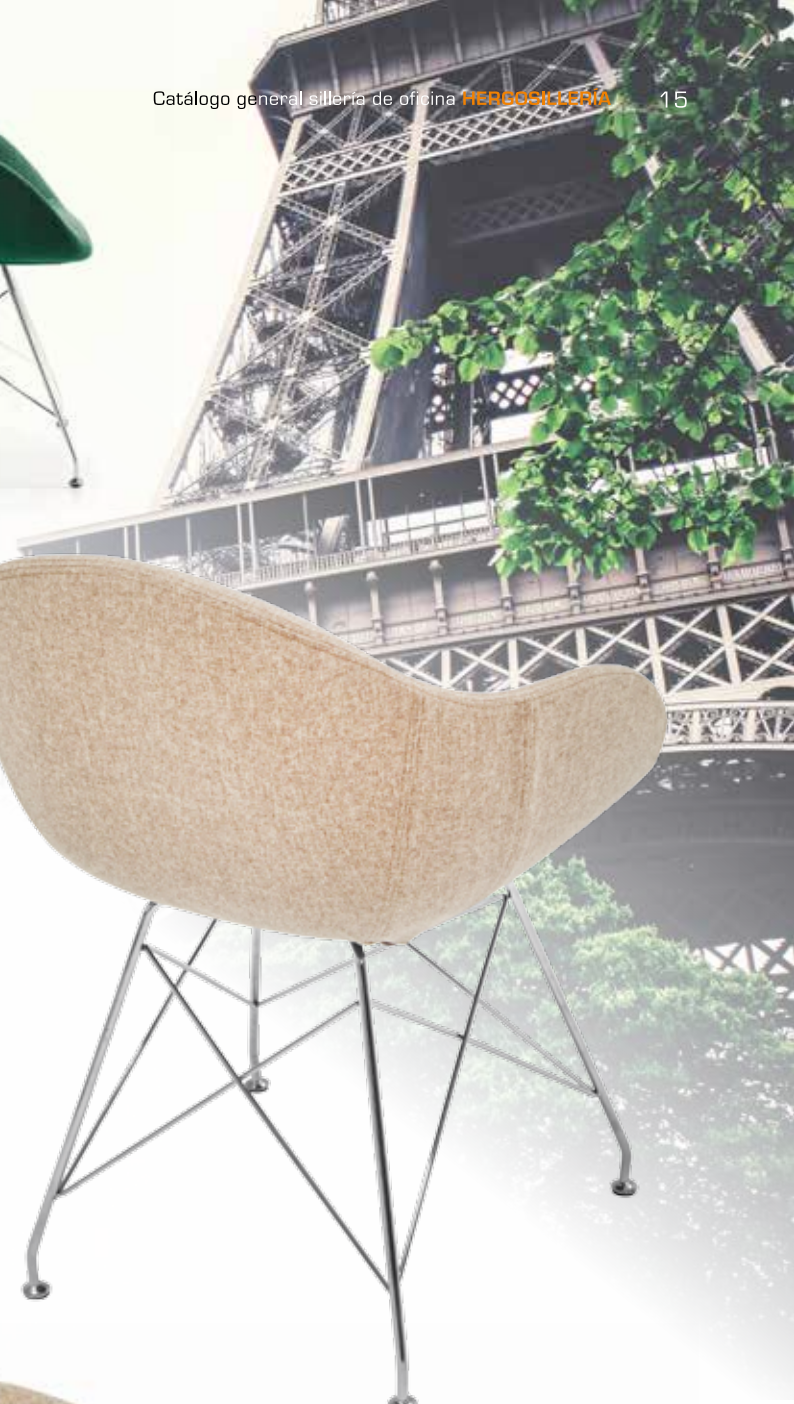



Donna 3



Donna puf



DONNA

Equipamiento de serie

Donna 1	Donna 2	Donna 3	Donna 4
Respaldo alto.	Respaldo alto.	Respaldo bajo.	Respaldo bajo.
Basculante centroavanzado.	Giratorio.	Giratorio.	Fijo.
Base de poliamida.	Base aluminio cuatro radios con topes.	Base aluminio cuatro radios con topes.	Estructura fija varilla acero.
Regulación de altura de asiento.			Cromada.

Embalaje y tarifa

	Tabla de precios					Embalaje opcional (Consultar coste)	
	G-1	G-2	G-3	Piel	T. Cliente	Uds/caja	Volumen
Donna 1	520€	535€	550€	671€	500€	1	0.4 m3
Donna 2	527€	542€	557€	678€	507€	1	0.4 m3
Donna 3	413€	424€	435€	526€	398€	1	0.4 m3
Donna 4	397€	408€	419€	510€	382€	1	0.4 m3
Donna puf	136€	140€	145€	181€	130€	2	0.4 m3

Complementos

Base de aluminio pulido (Donna 1)	29€
-----------------------------------	-----

Medidas

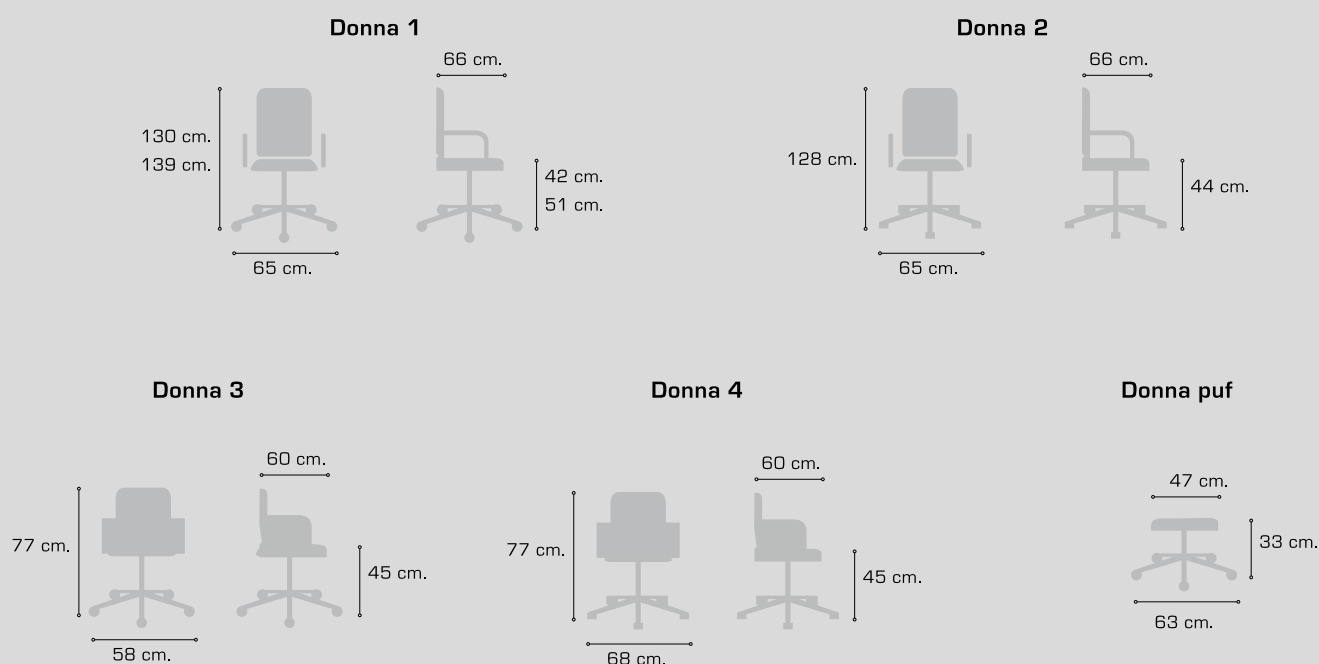

SERIE CONTRACT

FRIDA

Butaca contract totalmente tapizada, de líneas atemporales plenamente integradas en cualquier ambiente.



Características técnicas

Estructura interna metálica de acero altamente resistente, con perfiles de PVC para tapizar, en los extremos

Poliuretano flexible inyectado en frío de 70 kg/m³

Este modelo se puede realizar en cualquier tejido, ver muestrario de tapizados HERGOSILLERIA



Frida 1





hergo[®] 
sillería de oficina





—
Frida 1

FRIDA

Equipamiento de serie

Frida 1

Butaca con brazos.

Topes regulables.

Embalaje y tarifa

Tabla de precios

Embalaje opcional
(Consultar coste)

	G-1	G-2	G-3	Piel	T. Cliente	Uds/caja	Volumen
Frida 1	409€	432€	455€	643€	378€	1	0.4 m3

Medidas

Frida 1

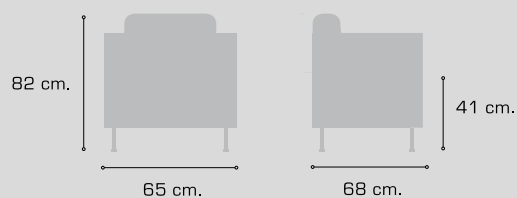

SERIE CONTRACT

ODET

Sillón respaldo bajo, con brazos integrados, idóneo para salas de reuniones, confidentes, lounge, e incluso hogar.

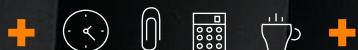

Características técnicas

Estructura interna metálica de acero altamente resistente, con perfiles de PVC para tapizar, en los extremos.

Poliuretano flexible inyectado en frío de 70 kg/m³

Estructura de 4 patas en madera barnizada con refuerzo metálico.

Este modelo se puede realizar en cualquier tejido, ver muestrario de tapizados HERGOSILLERIA.

Odet 1





Odet 1



ODET

Equipamiento de serie

Frida 1

Butaca con brazos.

Estructura de 4 patas en madera barnizada con refuerzos metálicos.

Embalaje y tarifa

Tabla de precios

Embalaje opcional
(Consultar coste)

	G-1	G-2	G-3	Piel	T. Cliente	Uds/caja	Volumen
Odet 1	408€	421€	434€	537€	391€	1	0.4 m3

Medidas

Odet 1

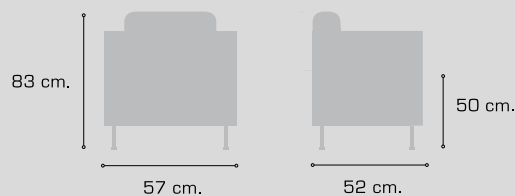

DIRECC

COLECCIÓN plus+

contract | dirección | operativas | colectividad | salas de espera | bancadas

COLECCIÓN DIRECCIÓN



Gea Pág.28



Cisne Pág.32



Libra Pág.36



Apolo Pág.40



Zeus Pág.44



Musa Pág.48



Delta Pág.52



Thor Pág.56



Marte Pág.60



Gala Pág.64



Horus Pág.68



Andrómeda Pág.72



Marte Eko Pág.76



Morfeo Pág.80



Centauro Pág.84



Vesta Pág.88



Aloes Pág.92



Pandora Pág.96



Ceres Pág.100



SILLÓN DE DIRECCIÓN

GEA

Sillón dirección, altamente ergonómico, de gran resistencia y durabilidad, especialmente indicado para puestos de trabajo con un uso continuo (24/7)



Características técnicas

Armazón interior de madera de haya lámina y prensada

Asiento en espuma inyectada de 40kg/m^3

Respaldo en espuma inyectada de 35kg/m^3

Ruedas de doble rodadura D.65mm

Colores



Gris Jaspeado HG012



Rojo HG018



Rojo-Negro HG008



Negro HG021

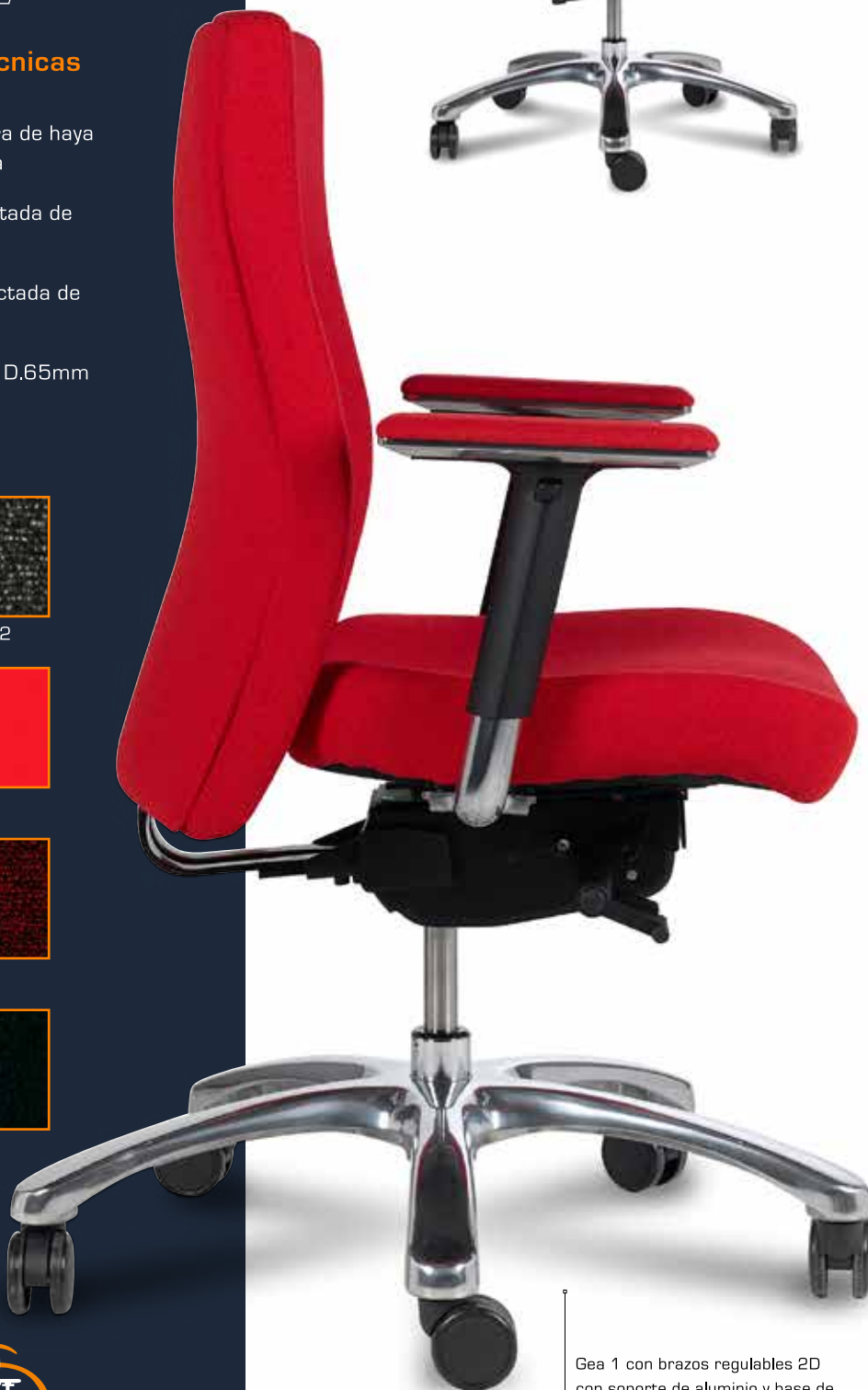

Gea 1 con brazos regulables 2D con soporte de aluminio y base de aluminio, tapizado en HG018 Rojo.



Gea 1 con brazos regulables 2D con soporte de aluminio y base de aluminio, tapizado en HGO21 Gris.



Base aluminio pulido de alta resistencia con ruedas de 65 mm.



Brazos regulables soporte de aluminio.



Regulación de profundidad de asiento, de intensidad del movimiento sincronizado y de regulación de altura del asiento, mediante 3 palancas en el lateral.



Movimiento sincronizado de asiento y respaldo con paradas intermedias.

GEA

Equipamiento de serie

Gea 1

Respaldo Medio
 Espuma inyectada
 Mecanismo sincron con regulación de profundidad
 Base de aluminio
 Brazos regulables 2D con soporte de aluminio
 Tapeta de brazo tapizada a juego
 Ruegos blandas D.65
 Regulación de altura de asiento
 Regulación de altura de respaldo

Embalaje y tarifa

Tabla de precios

Embalaje opcional (Consultar coste)

			Uds/caja	Volumen
Gea 1	Grupo 4	670 €	1	0.4 m3

Certificados y ensayos

Norma BS 5459-2:2000, certificado para personas con un peso de hasta 150kg, y un uso continuado de 24h, 7 días a la semana.

Tejido especial en varias terminaciones con las siguientes características:

Composición: 50% poliamida, 33% Lana Virgen, 10% Visil, 7% Viscose

Resistencia a la abrasión con más de 500000 ciclos.

Resistencia al cigarrillo según norma EN 1021-1:2006

Resistencia a la cerilla según norma EN 1021-2:2006

Limpieza sencilla, basta con aspirar regularmente y lavar con un paño húmedo.

Medidas

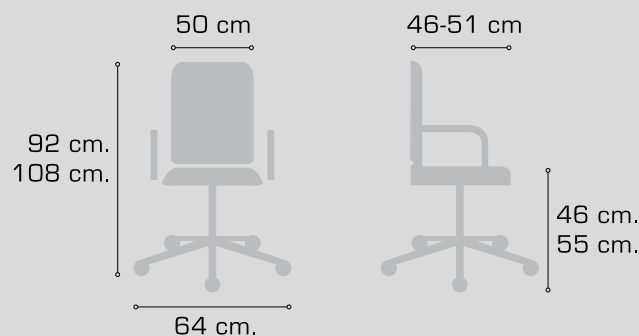



Cisne 1 con mecanismo sincron,
brazos fijos cromados y base de
aluminio.



SILLÓN DE DIRECCIÓN

CISNE

Sillón de dirección caracterizado por su elegancia de forma y funciones. Comprometido con el medio ambiente, ya que sus componentes son prácticamente reciclables en su totalidad.



Características técnicas

Asiento y respaldo interior en madera de haya laminada y prensada

Asiento y respaldo en espuma inyectada de 50kg/m³

Ruedas blandas D.50mm

Este modelo se puede realizar en cualquier tejido, ver muestrario de tapizados HERGOSILLERÍA.



Cisne 3 con mecanismo sincron, brazos regulables cromados y base de aluminio



Cisne 2 con mecanismo sincron,
brazos regulables cromados y base
de aluminio.



Mecanismo sincron.



Brazos regulables.



Regulación lumbar.



Base de aluminio.



Base de poliamida.



Brazos fijos cromados.

CISNE

Equipamiento de serie

Cisne 1	Cisne 2	Cisne 3
Respaldo alto con cabecero	Respaldo alto sin cabecero	Respaldo medio
Mecanismo sincron	Mecanismo sincron	Mecanismo sincron
Regulación lumbar	Regulación lumbar	Regulación lumbar
Brazos regulables cromados	Brazos regulables cromados	Brazos regulables cromados
Base de poliamida	Base de poliamida	Base de poliamida
Regulación de altura de asiento	Regulación de altura de asiento	Regulación de altura de asiento

Tarifa

Embalaje

Tabla de precios

Embalaje opcional
(Consultar coste)

	G-1	G-2	G-3	Piel	T. Cliente	Uds/caja	Volumen
Cisne 1	488€	501€	512€	609€	472€	1	0.4 m3
Cisne 2	430€	441€	451€	536€	416€	1	0.4 m3
Cisne 3	420€	429€	438€	510€	408€	1	0.4 m3

Complementos

Brazos fijos cromados	74€
Regulación de profundidad de asiento	26€
Base de aluminio	29€

Certificados y ensayos

Norma UNE EN 1335 1-2-3

Medidas

Cisne 1

Cisne 2

Cisne 3

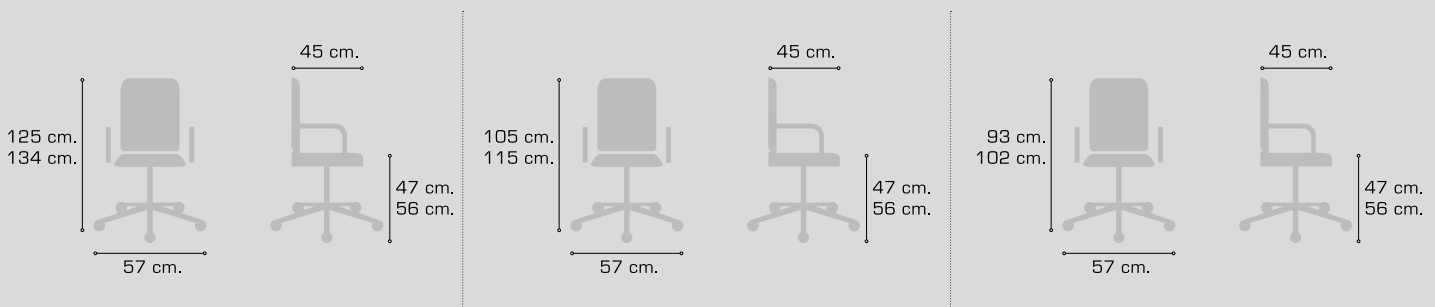



Libra 2 con basculante
centroavanzado, brazos de aluminio y
base de aluminio.

SILLÓN DE DIRECCIÓN

LIBRA

Serie adaptada a puestos presidenciales o direccionales. Destaca su estética y confort, unido a líneas elegantes y sobrias. Altamente ergonómico, cuenta con un respaldo de una altura más elevada de lo habitual en su gama.



Características técnicas

Carcasa interior en madera de haya laminada y prensada

Asiento y respaldo en espuma de 30kg/m³

Ruedas blandas D.50mm (Libra 2 y 3)

Estructura en tubo de acero redondo de 28x2mm (Libra 4)

Este modelo se puede realizar en cualquier tejido, ver muestrario de tapizados HERGOSILLERÍA.



Libra 3 con basculante centroavanzado, brazos de aluminio y base de aluminio.



Libra 4 con brazos de aluminio y patín cromado



Brazo poliuretano.



Brazos fijos aluminio.



Base de aluminio.



Base de poliamida.



Basculante centroavanzado.

LIBRA

Equipamiento de serie

Libra 2	Libra 3	Libra 4
Respaldo alto	Respaldo medio	Respaldo bajo
Basculante centroavanzado	Elevación neumática	Estructura de patín
Brazos fijos de poliuretano	Brazos fijos de poliuretano	Pintado negro o gris
Base de poliamida	Base poliamida	Brazos fijos de poliuretano
Regulación de altura de asiento	Regulación de altura de asiento	Regulación de altura de asiento

Embalaje y tarifa

	Tabla de precios					Embalaje opcional (Consultar coste)	
	G-1	G-2	G-3	Piel	T. Cliente	Uds/caja	Volumen
Libra 2	405€	428€	450€	632€	375€	1	0.4 m3
Libra 3	343€	361€	380€	531€	317€	1	0.4 m3
Libra 4	330€	349€	367€	519€	305€	1	0.4 m3

Complementos

Brazos fijos de aluminio - Libra 2, 3 y 4	25€
Base de aluminio - Libra 2, 3 y 4	29€
Basculante centroavanzado - Libra 3	57€
Estructura patín cromado - Libra 4	29€

Medidas

Libra 2	Libra 3	Libra 4



Apolo 1 con mecanismo sincron con regulación de profundidad de asiento, brazos regulables cromados y base de poliamida.



SILLÓN DE DIRECCIÓN

APOLO

Familia de sillones pensados para mandos intermedios o puestos ejecutivos. Representativo, confortable y ergonómico.



Características técnicas

Asiento interior en madera de haya laminada y prensada

Respaldo interior en tubo de acero

Asiento y respaldo en espuma inyectada de 50kg/m³

Este modelo se puede realizar en cualquier tejido, ver muestrario de tapizados HERGOSILLERÍA.



Apolo 2 con mecanismo sincron con regulación de profundidad, brazos regulables cromados y base de poliamida .



Brazos regulables negros.



Brazos regulables cromados.



Regulación altura de respaldo.



Base de aluminio.



Base de poliamida.



Mecanismo sincron con regulación de profundidad.

APOLO

Equipamiento de serie

Apolo 1

Respaldo alto con cabecero
Mecanismo sincron con regulación de profundidad
Regulación de altura de respaldo
Sin brazos
Base de poliamida
Regulación de altura de asiento

Apolo 2

Respaldo alto sin cabecero
Mecanismo sincron con regulación de profundidad
Regulación de altura de respaldo
Sin brazos
Base poliamida
Regulación de altura de asiento

Embalaje y tarifa

Tabla de precios

Embalaje opcional (Consultar coste)

	G-1	G-2	G-3	Piel	T. Cliente	Uds/caja	Volumen
Apolo 1	324€	335€	346€	437€	309€	1	0.4 m3
Apolo 2	252€	259€	266€	327€	242€	1	0.4 m3

Complementos

Brazos regulables cromados – Apolo 1 y 2	75€
Brazos regulables negros – Apolo 1 y 2	37€
Base de aluminio – Apolo 1 y 2	29€

Medidas

Apolo 1

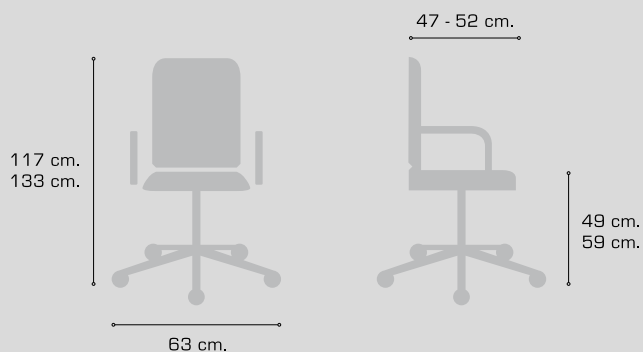

Apolo 2

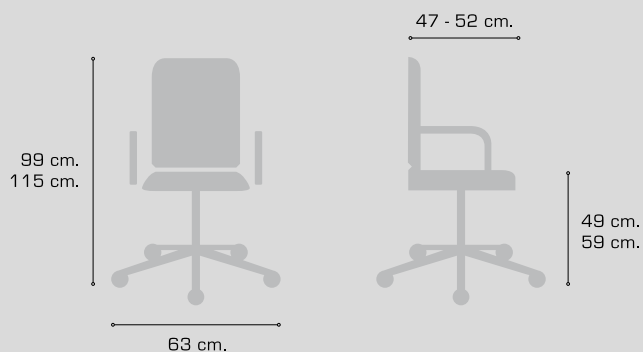



Zeus 1 con brazos regulables 3D
tacto suave, mecanismo sincron con
regulación de profundidad y base de
poliamida.

SILLÓN DE DIRECCIÓN

ZEUS

Familia de grandes prestaciones, ergonómica, y de dimensiones superiores al resto de modelos de su gama. Destacan su diseño, presencia y totalidad de regulaciones.



Características técnicas

Asiento y respaldo interior en madera de haya laminada y prensada.

Asiento y respaldo en espuma de 30kg/m³.

Ruedas blandas D.50mm

Este modelo se puede realizar en cualquier tejido, ver muestrario de tapizados HERGOSILLERÍA.



Zeus 2 con brazos regulables 3D tacto suave, mecanismo sincron con regulación de profundidad y base de poliamida.





Zeus 1 con brazos regulables 3D tacto suave, mecanismo sincron con regulación de profundidad y base de poliamida.



Zeus 2 con brazos regulables 3D tacto suave, mecanismo sincron con regulación de profundidad y base de poliamida.



Brazos regulables 3D tacto suave.



Base de aluminio.



Base de poliamida.



Mecanismo sincron con regulación de profundidad de asiento.

ZEUS

Equipamiento de serie

Zeus 1	Zeus 2
Respaldo alto	Respaldo medio
Mecanismo sincron con regulación de profundidad	Mecanismo sincron con regulación de profundidad
Regulación de altura de respaldo	Regulación de altura de respaldo
Brazos regulables 3D tacto suave	Brazos regulables 3D tacto suave
Base de poliamida	Base de poliamida
Regulación de altura de asiento	Regulación de altura de asiento

Embalaje y tarifa

	Tabla de precios				Embalaje opcional (Consultar coste)		
	G-1	G-2	G-3	Piel	T. Cliente	Uds/caja	Volumen
Zeus 1	361€	380€	398€	550€	336€	1	0.4 m3
Zeus 2	336€	351€	365€	487€	315€	1	0.4 m3

Complementos

Base de aluminio – Zeus 1 y 2 | 29€

Medidas

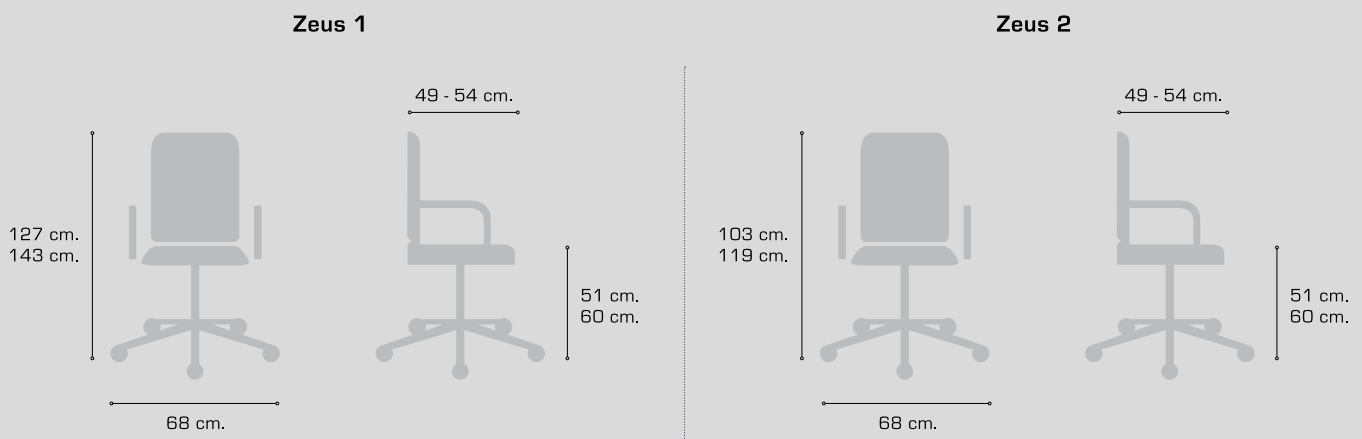



Musa 1 con mecanismo sincron con regulación de profundidad, brazos regulables 4D cromados y base de aluminio.

SILLÓN DE DIRECCIÓN

MUSA

Familia destacada por su equilibrio, diseño y funcionalidad, con una estética muy pronunciada, líneas estudiadas y alta ergonomía, a un precio competitivo.



Características técnicas

Respaldo interior en madera moldeada

Asiento interior en madera de haya laminada y prensada

Asiento y respaldo en espuma inyectada de 50kg/m³.

Ruedas blandas D.50mm

Estructura en tubo de acero elíptico de 30x5mm (Musa 3)

Este modelo se puede realizar en cualquier tejido, ver muestrario de tapizados **HERGOSILLERÍA**.



Musa 2 con mecanismo sincron con regulación de profundidad, brazos regulables 4D cromados y base de aluminio.



Musa 3 estructura
4 patas con brazos
cromada.

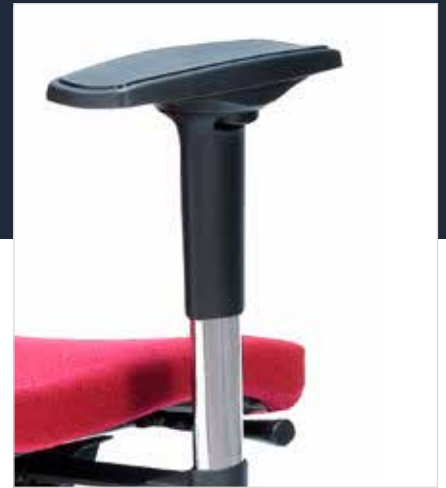

Brazos regulables 4D cromados.



Brazos regulables 4D negros.



Mecanismo sincron con regulación de
profundidad.



Base de aluminio.



Base de poliamida.



Musa 1 ballesta.

MUSA

Equipamiento de serie

Musa 1	Musa 2	Musa 3
Respaldo alto con cabecero	Respaldo medio	Respaldo bajo
Mecanismo sincron	Mecanismo sincron	Estructura de 4 patas c/brazos
Regulación de altura de respaldo	Regulación de altura de respaldo	Pintado negro o gris
Sin brazos	Sin brazos	
Base de poliamida	Base de poliamida	
Regulación de altura de asiento	Regulación de altura de asiento	

Embalaje y tarifa

	Tabla de precios					Embalaje opcional (Consultar coste)	
	G-1	G-2	G-3	Piel	T. Cliente	Uds/caja	Volumen
Musa 1	274€	285€	295€	380€	260€	1	0.4 m3
Musa 2	235€	242€	249€	310€	224€	1	0.4 m3
Musa 3	182€	190€	197€	258€	172€	1	0.4 m3

Complementos

Brazos regulables 4D cromados - Musa 1 y 2	71€
Brazos regulables 4D negros - Musa 1 y 2	66€
Regulación de profundidad de asiento - Musa 1 y 2	26€
Base de aluminio - Musa 1 y 2	29€
Estructura 4 patas c/brazos cromada	29€

Certificados y ensayos

Norma UNE EN 1335 1-2-3

Medidas

Musa 1	Musa 2	Musa 3



Delta 4 malla negra,
con basculante
centroavanzado, brazos
fijos cromados y base
aluminio.

SILLÓN DE DIRECCIÓN

DELTA

Líneas estilizadas, con un reconocido diseño que perdura con el paso del tiempo.



Características técnicas

Asiento y respaldo en malla color negro, sin acolchar

Armazón de tubo de acero oval de 30x15x1.5, tubo de acero elíptico de 40x20x1.5mm y tubo de acero redondo de 30x2mm acabado cromado

Ruedas de doble rodadura blanda D.50

Colores de malla



Negro

Delta 5 malla negra, con basculante normal, brazos cromados y base de acero cromada.





Delta 5 malla negra, con basculante normal, brazos cromados y base de acero cromada.



Delta 6 malla negra, con brazos cromados y estructura patín cromada.



Brazo fijo cromado.

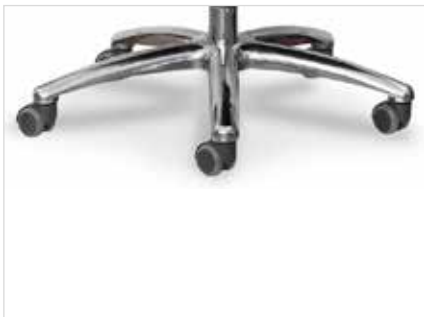

Base de aluminio.



Basculante centroavanzado Delta 4.



Basculante normal Delta 5.

DELTA

Equipamiento de serie

Delta 4	Delta 5	Delta 6
Respaldo alto malla negra	Respaldo medio malla negra	Respaldo medio malla negra
Basculante centroavanzado	Basculante normal	Estructura patín cromado
Brazos fijos de acero cromado	Brazos fijos de acero cromado	Brazos fijos de acero cromado
Base de aluminio	Base de acero cromado	
Regulación de altura de asiento	Regulación de altura de asiento	

Embalaje y tarifa

	Tabla de precios	Embalaje opcional (Consultar coste)	
	Malla negra	Uds/caja	Volumen
Delta 4	288€	1	0.4 m3
Delta 5	261€	1	0.4 m3
Delta 6	249€	1	0.4 m3

Medidas

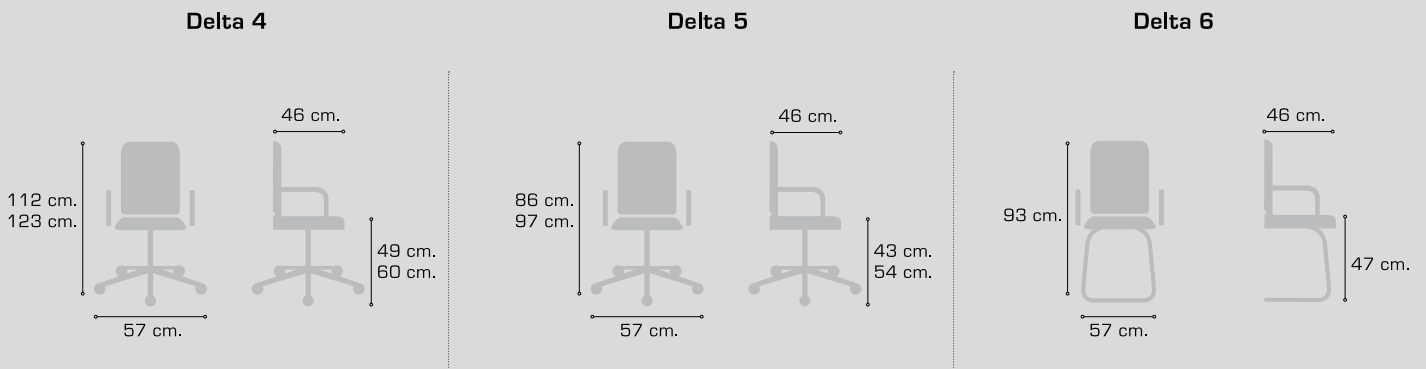



Thor 2 con basculante
centroavanzado, brazos de
aluminio y base de aluminio.



Thor 1 con basculante
centroavanzado, brazos de
aluminio y base de aluminio.

SILLÓN DE DIRECCIÓN

THOR

Familia de sillones completa, donde destacan las líneas estilizadas y materiales de alta calidad, consiguiendo un resultado atractivo y prestacional.



Características técnicas

Carcasa interior de madera de haya laminada y prensada.

Asiento y respaldo en espuma de 30kg/m³

Ruedas blandas D.50mm

Estructura en tubo de acero redondo de 28x2mm (Thor 3 y Thor 4)

Este modelo se puede realizar en cualquier tejido, ver muestrario de tapizados HERGOSILLERÍA.

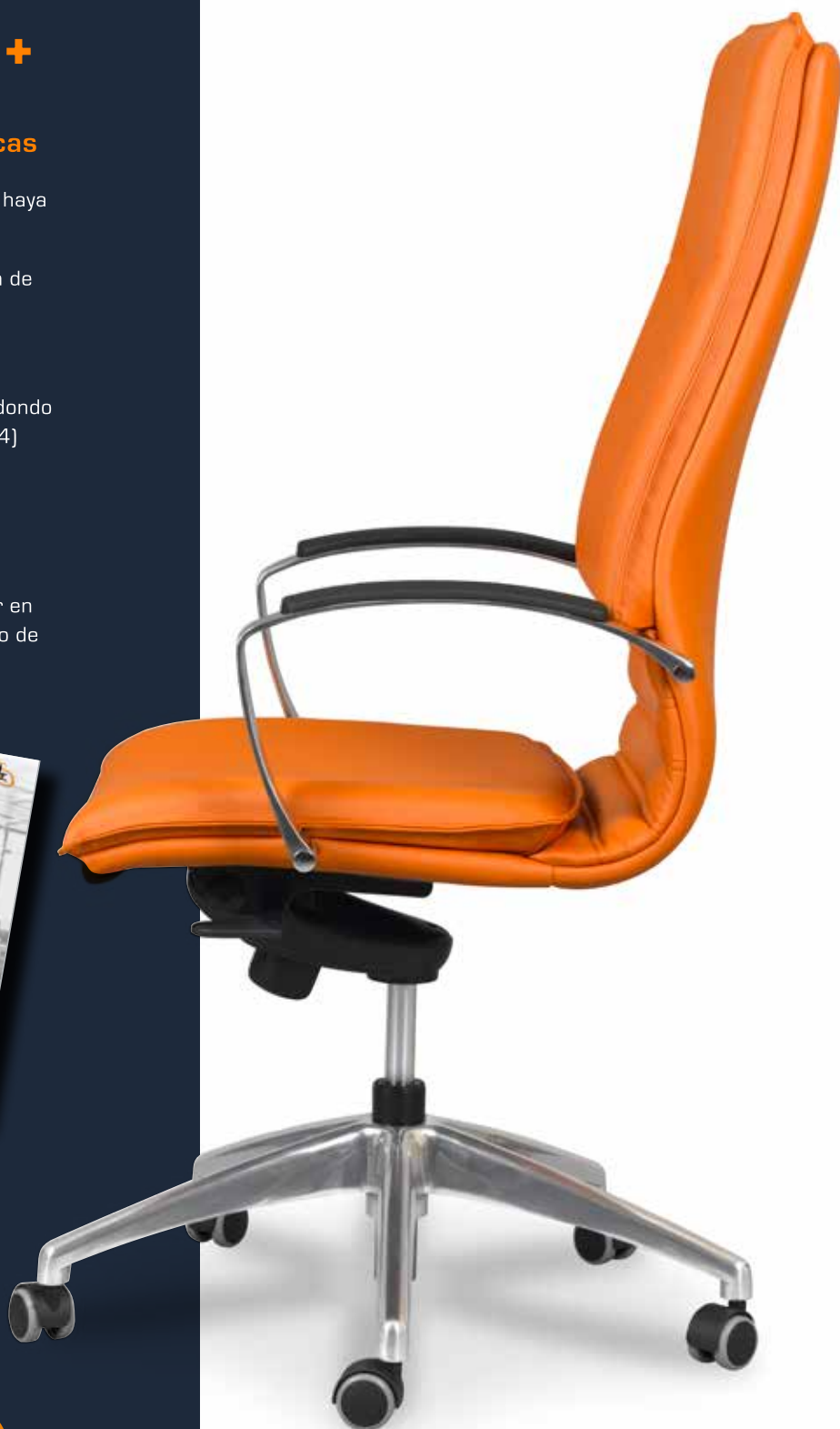



Brazo fijo aluminio.



Base de aluminio.



Base de poliamida.



Basculante centroavanzado.

THOR

Equipamiento de serie

Thor 1	Thor 2	Thor 3	Thor 4
Respaldo alto	Respaldo medio	Respaldo medio	Respaldo medio
Basculante centroavanzado	Elevación neumática	Brazos fijos de aluminio	Brazos fijos de aluminio
Brazos fijos de aluminio	Brazos fijos de aluminio	Estructura de patín	Estructura de 4 patas
Base de poliamida	Base poliamida	Pintado negro o gris	Pintado negro gris
Regulación de altura de asiento	Regulación de altura de asiento		

Embalaje y tarifa

	Tabla de precios					Embalaje opcional (Consultar coste)	
	G-1	G-2	G-3	Piel	T. Cliente	Uds/caja	Volumen
Thor 1	332€	347€	361€	483€	311€	1	0.4 m3
Thor 2	252€	265€	278€	388€	233€	1	0.4 m3
Thor 3	251€	264€	277€	387€	232€	1	0.4 m3
Thor 4	251€	264€	277€	387€	232€	1	0.4 m3

Complementos

Basculante centroavanzado - Thor 2	57€
Base de aluminio - Thor 1 y 2	29€
Estructura cromada - Thor 3 y 4	29€

Medidas

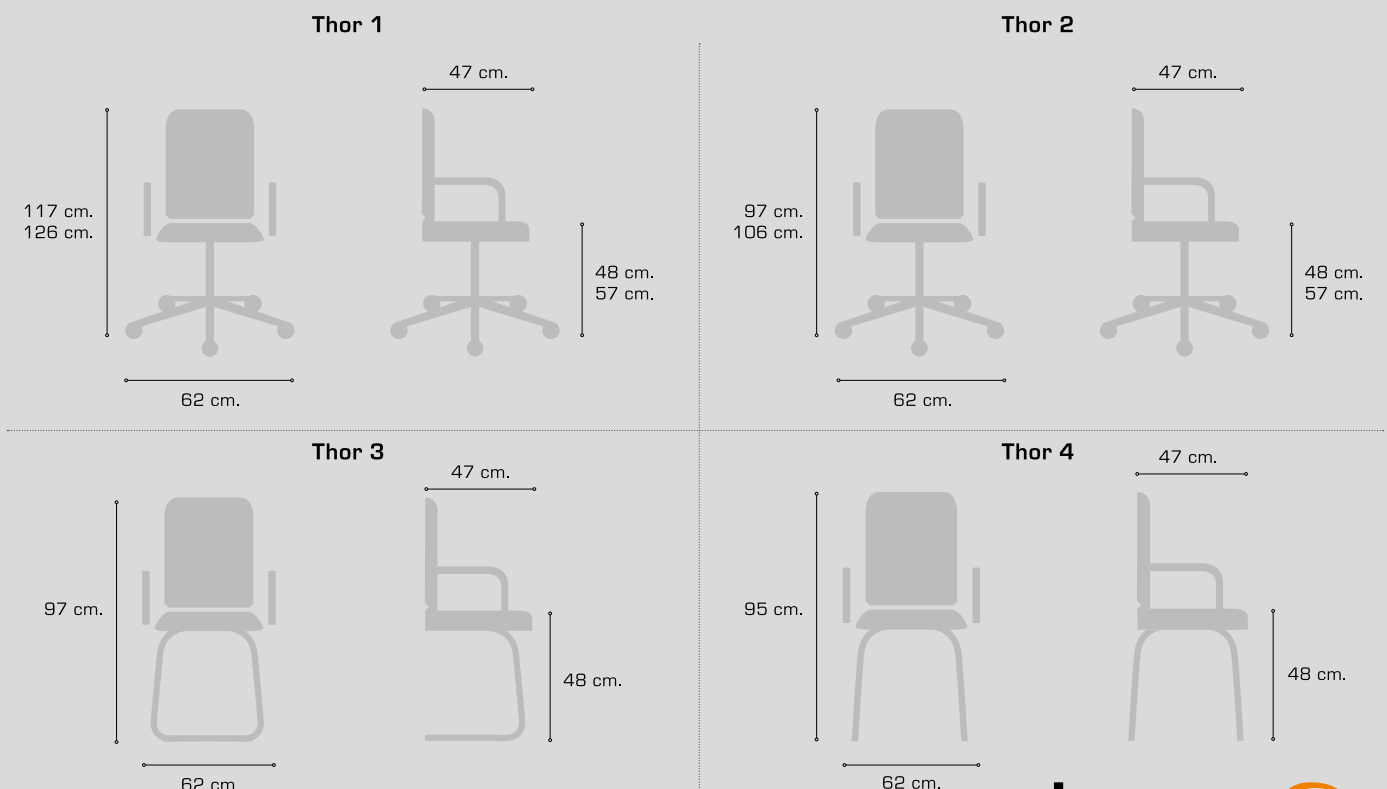



Marte 1 con basculante
centroavanzado, brazos de
aluminio y base de aluminio.

SILLÓN DE DIRECCIÓN

MARTE

Programa de marcado carácter direccional, representativo, elegante y de formas clásicas. Fabricado con materiales nobles, destaca por su imagen selecta y de liderazgo.



Características técnicas

Carcasa interior de madera de haya laminada y prensada.

Asiento y respaldo en espuma de 30kg/m³

Ruedas blandas D.50mm

Estructura en tubo de acero redondo de 28x2mm
(Marte 3 y Marte 4)

Este modelo se puede realizar en cualquier tejido, ver muestrario de tapizados HERGOSILLERÍA.

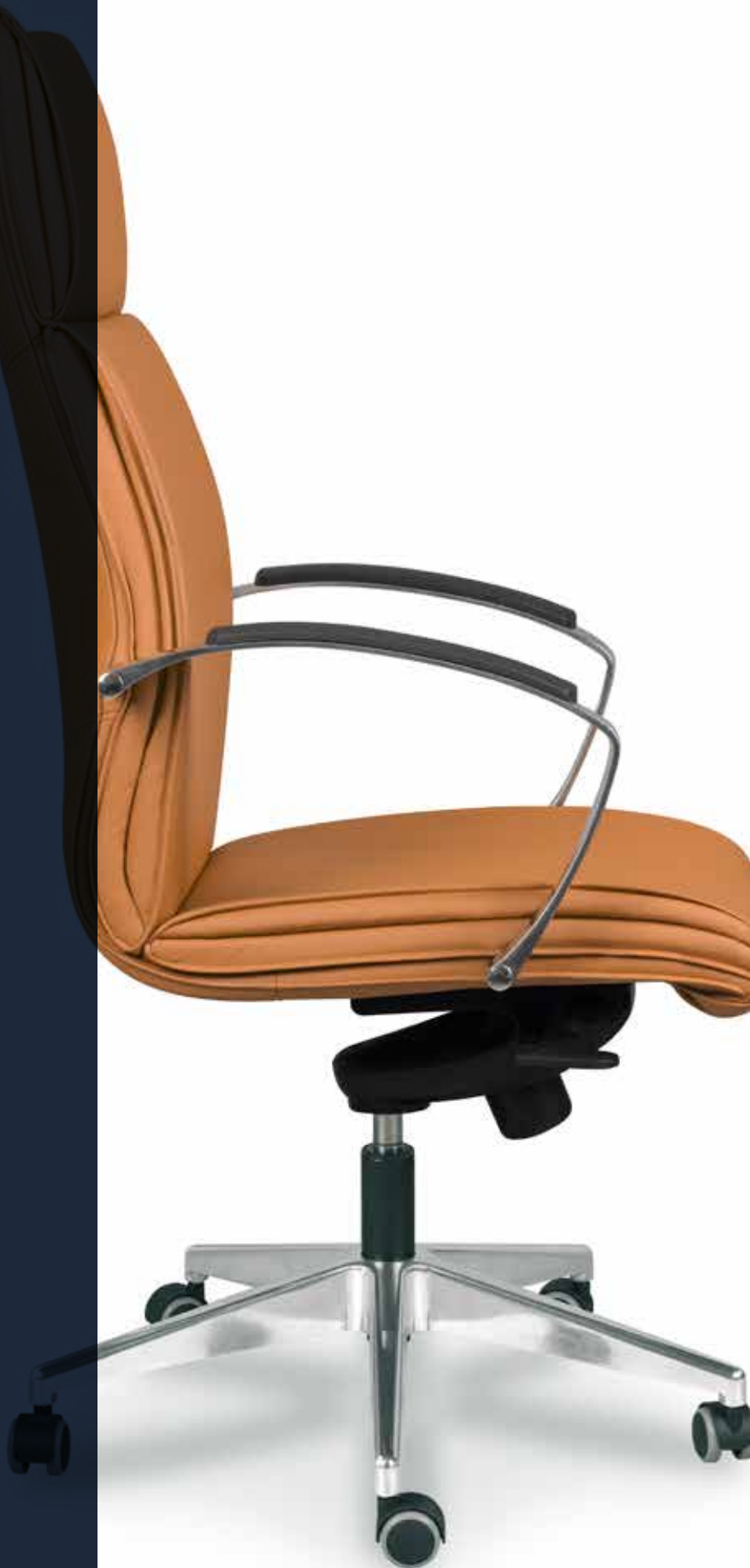



Marte 3 con brazos de aluminio y estructura de patín cromado.



Marte 4 con brazos de aluminio y estructura 4 patas pintada gris.



Marte 2 con basculante centroavanzado, brazos de aluminio y base de aluminio.



Brazo fijo aluminio.



Base de aluminio.



Base de poliamida.



Basculante centroavanzado.

MARTE

Equipamiento de serie

Marte 1	Marte 2	Marte 3	Marte 4
Respaldo alto	Respaldo medio	Respaldo medio	Respaldo medio
Basculante centroavanzado	Basculante centroavanzado	Brazos fijos de aluminio	Brazos fijos de aluminio
Brazos fijos de aluminio	Brazos fijos de aluminio	Estructura de patín	Estructura de 4 patas
Base de poliamida	Base poliamida	Pintado negro o gris	Pintado negro gris
Regulación de altura de asiento	Regulación de altura de asiento		

Embalaje y tarifa

	Tabla de precios					Embalaje opcional (Consultar coste)	
	G-1	G-2	G-3	Piel	T. Cliente	Uds/caja	Volumen
Marte 1	419€	462€	483€	597€	393€	1	0.4 m3
Marte 2	394€	429€	447€	543€	372€	1	0.4 m3
Marte 3	337€	373€	391€	486€	315€	1	0.4 m3
Marte 4	337€	373€	391€	486€	315€	1	0.4 m3

Complementos

Base de aluminio - Marte 1 y 2	29€
Estructura cromada - Marte 3 y 4	29€

Medidas

Marte 1	Marte 2
Marte 3	Marte 4



SILLÓN DE DIRECCIÓN

GALA

Serie completa donde se aúnan ergonomía, diseño atemporal, materiales nobles en su construcción y competitividad.



Características técnicas

Carcasa interior de madera de haya laminada y prensada

Asiento con espuma de 40kg/m³

Respaldo con espuma de 30kg/m³

Ruedas blandas D.50mm

Estructura en tubo de acero redondo de 28x2mm (Gala 3)

Este modelo se puede realizar en cualquier tejido, ver muestrario de tapizados HERGOSILLERÍA.



Gala 1 con basculante centroavanzado, brazos de aluminio y base de aluminio.



Gala 3 con brazos de aluminio y estructura 4 patas pintada gris.



Gala 2 con basculante centroavanzado, brazos de aluminio y base de aluminio.



Brazos poliuretano.



Basculante centroavanzado.



Base de aluminio.



Base de poliamida.



Basculante normal.

GALA

Equipamiento de serie

Gala 1	Gala 2	Gala 3
Respaldo alto	Respaldo medio	Respaldo medio
Elevación neumática	Elevación neumática	Estructura de patín o 4 patas
Brazos fijos de poliuretano	Brazos fijos de poliuretano	Pintado negro o gris
Base de poliamida	Base poliamida	Brazos fijos de poliuretano
Regulación de altura de asiento	Regulación de altura de asiento	

Embalaje y tarifa

	Tabla de precios					Embalaje opcional (Consultar coste)	
	G-1	G-2	G-3	Piel	T. Cliente	Uds/caja	Volumen
Gala 1	230€	245€	260€	381€	210€	1	0.4 m3
Gala 2	221€	234€	247€	350€	204€	1	0.4 m3
Gala 3	211€	224€	236€	339€	194€	1	0.4 m3

Complementos

Brazos fijos de aluminio - Gala 1, 2 y 3	25€
Basculante centroavanzado - Gala 1 y 2	57€
Basculante normal - Gala 1 y 2	21€
Base de aluminio - Gala 1 y 2	29€
Estructura cromada - Gala 3	29€

Medidas

Gala 1	Gala 2	Gala 3



Horus 1 con basculante centroavanzado, brazos de poliuretano y base de poliamida.

SILLÓN DE DIRECCIÓN

HORUS

Familia de sillones ergonómicos y robustos. Imagen representativa y confort, con formas adecuadas y manejo sencillo.



Características técnicas

Carcasa interior de madera de haya laminada y prensada.

Asiento y respaldo en espuma de 30kg/m³

Ruedas blandas D.50mm

Estructura en tubo de acero redondo de 28x2 mm.
(Horus 3 y Horus 4)

Este modelo se puede realizar en cualquier tejido, ver muestrario de tapizados HERGOSILLERÍA.

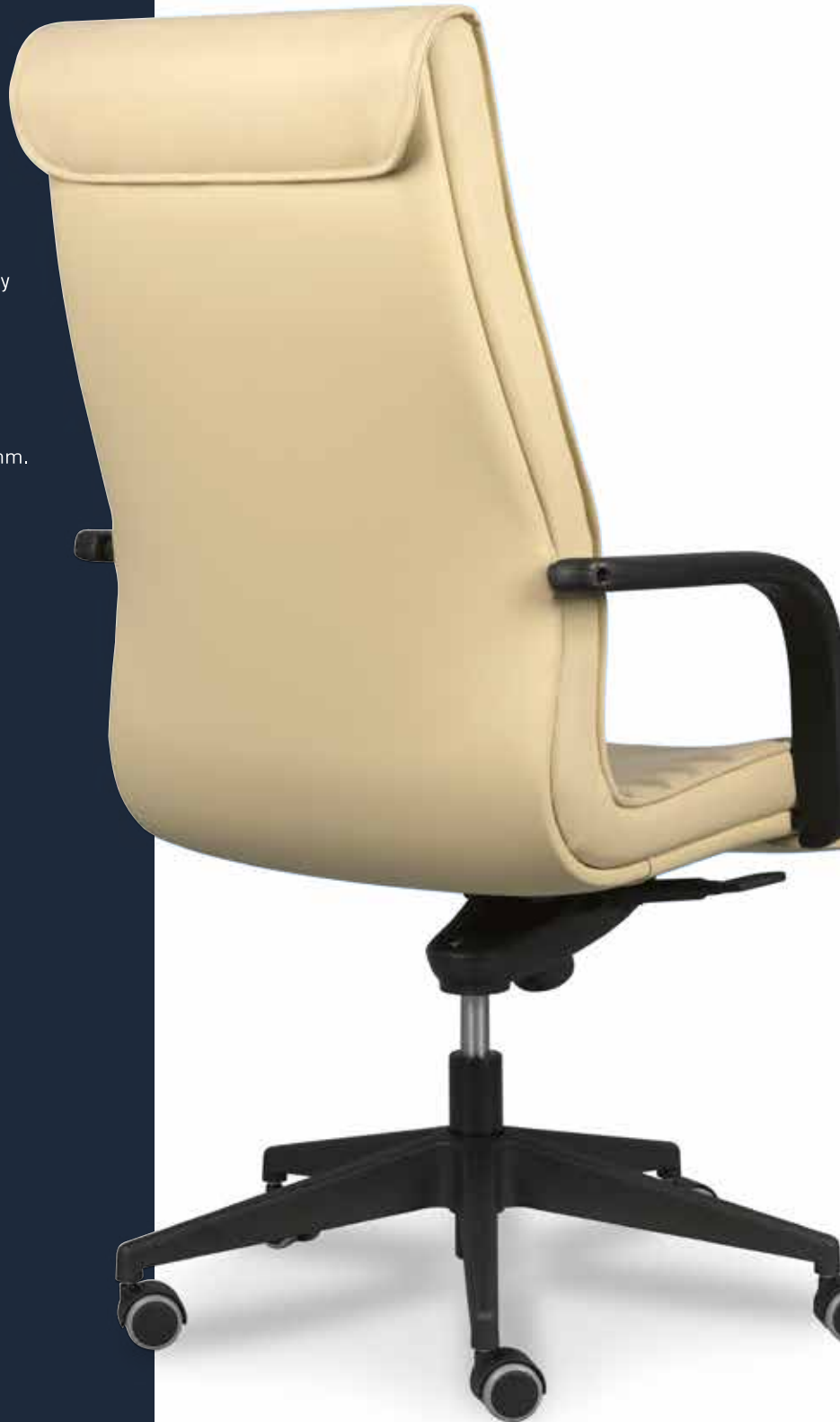



Horus 3 con brazos de poliuretano y estructura de patín cromado.



Horus 4 con brazos de aluminio y estructura 4 patas pintada gris



Horus 2 con basculante centroavanzado, brazos de poliuretano y base de poliamida.



Brazo fijo aluminio.



Brazos poliuretano.



Base de aluminio.



Base de poliamida.



Basculante centroavanzado.

HORUS

Equipamiento de serie

Horus 1	Horus 2	Horus 3	Horus 4
Respaldo alto	Respaldo medio	Respaldo medio	Respaldo medio
Basculante centroavanzado	Basculante centroavanzado	Brazos fijos de poliuretano	Brazos fijos de poliuretano
Brazos fijos de poliuretano	Brazos fijos de poliuretano	Estructura de patín	Estructura de 4 patas
Base de poliamida	Base poliamida	Pintado negro o gris	Pintado negro gris
Regulación de altura de asiento	Regulación de altura de asiento		

Embalaje y tarifa

	Tabla de precios					Embalaje opcional (Consultar coste)	
	G-1	G-2	G-3	Piel	T. Cliente	Uds/caja	Volumen
Horus 1	352€	371€	389€	541€	326€	1	0.4 m3
Horus 2	323€	338€	353€	474€	303€	1	0.4 m3
Horus 3	274€	289€	304€	425€	254€	1	0.4 m3
Horus 4	274€	289€	304€	425€	254€	1	0.4 m3

Complementos

Brazos fijos de aluminio – Horus 1, 2, 3 y 4	25€
Base de aluminio – Horus 1 y 2	29€
Estructura cromada – Horus 3 y 4	29€

Medidas

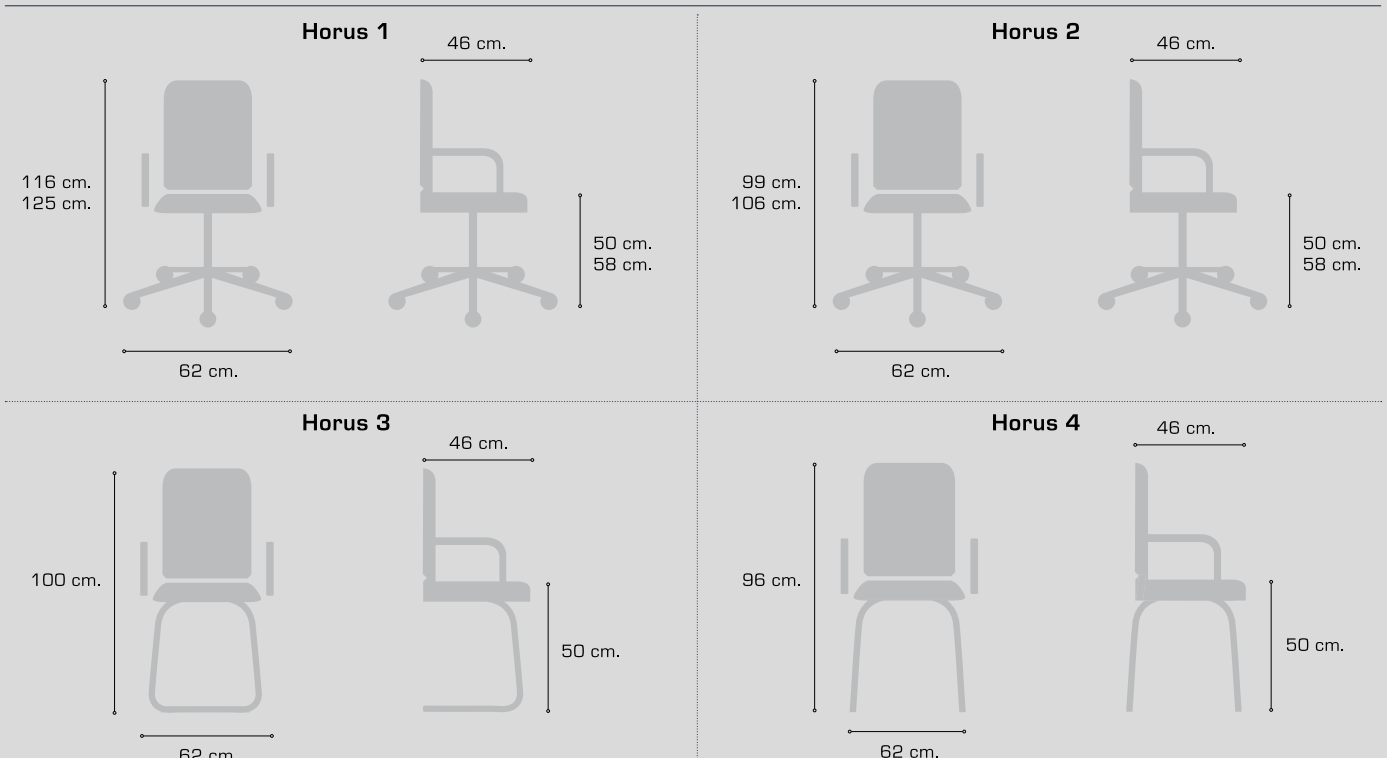



Andrómeda 4 con basculante
centroavanzado, brazos de
aluminio y base de aluminio.

SILLÓN DE DIRECCIÓN

ANDRÓMEDA

Destaca por su diseño clásico, su alta robustez y durabilidad en sus componentes, a unos precios competitivos.



Características técnicas

Armazón interno fabricado en tubo de acero

Asiento y respaldo en espuma inyectada de 50kg/m³

Ruedas blandas D.50mm

Estructura en tubo de acero redondo de 28x2mm
(Andrómeda 6)

Este modelo se puede realizar en cualquier tejido, ver muestrario de tapizados HERGOSILLERÍA.



Andrómeda 6 con brazos de aluminio y estructura patín pintada en gris.



Andrómeda 5 con basculante centroavanzado, brazos de aluminio y base de aluminio.



Brazo aluminio.



Basculante normal.



Base de aluminio.



Base de poliamida.



Basculante centroavanzado.

ANDRÓMEDA

Equipamiento de serie

Andrómeda 4	Andrómeda 5	Andrómeda 6
Respaldo alto	Respaldo medio	Respaldo medio
Elevación neumática	Elevación neumática	Estructura de patín
Brazos fijos de poliuretano	Brazos fijos de poliuretano	Pintado negro o gris
Base de poliamida	Base poliamida	Brazos fijos de poliuretano
Regulación de altura de asiento	Regulación de altura de asiento	

Embalaje y tarifa

	Tabla de precios					Embalaje opcional (Consultar coste)	
	G-1	G-2	G-3	Piel	T. Cliente	Uds/caja	Volumen
Andrómeda 4	245€	261€	275€	396€	225€	1	0.4 m3
Andrómeda 5	227€	240€	253€	356€	210€	1	0.4 m3
Andrómeda 6	219€	232€	244€	347€	202€	1	0.4 m3

Complementos

Brazos fijos de aluminio - Andrómeda 4, 5 y 6	25€
Basculante centroavanzado - Andrómeda 4 y 5	57€
Basculante normal - Andrómeda 4 y 5	21€
Base de aluminio - Andrómeda 4 y 5	29€
Estructura patín cromado - Andrómeda 6	29€

Medidas

Andrómeda 4

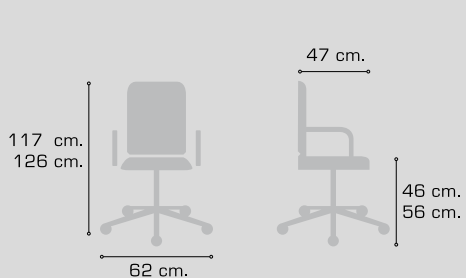

Andrómeda 5

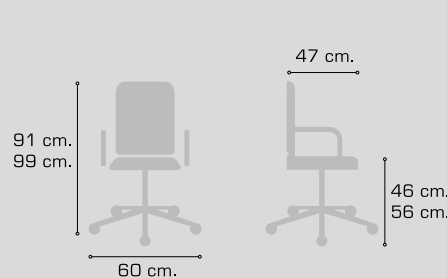

Andrómeda 6

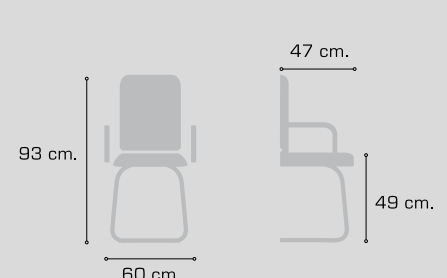



Marte 5 beige con
basculante normal y base
de aluminio



Marte 6 beige.

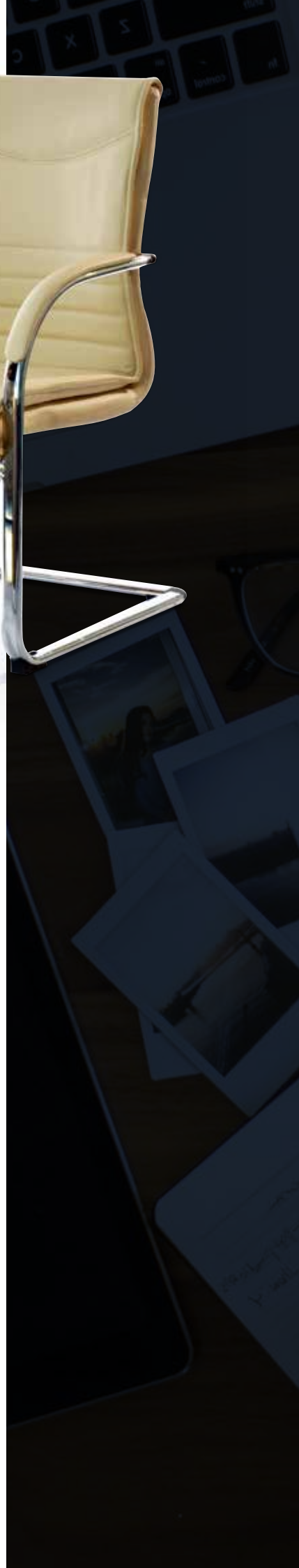

SILLÓN DE DIRECCIÓN

MARTE EKO

Familia de sillones competitivos, de líneas clásicas y funcionales.



Características técnicas

- Carcasa interior en madera de haya laminada y prensada
- Asiento y respaldo en espuma de 25kg/m³
- Ruedas blandas D.50mm
- Estructura en tubo de acero oval de 40x20mm (Marte 6)

Este modelo sólo se puede realizar en piel color negro o beige.



Marte 5 negro con basculante normal y base de aluminio



Marte 6 negro.

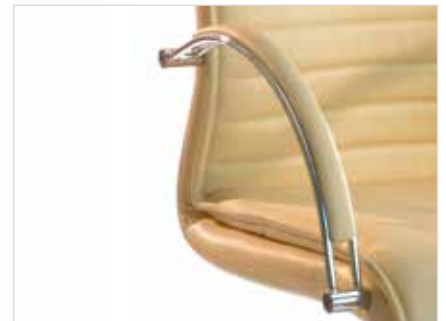

Brazos tapizados beige.



Brazos tapizados negro.



Base de aluminio.



Base de poliamida.



Basculante normal.

MARTE EKO

Equipamiento de serie

Marte 5	Marte 6
Respaldo alto	Respaldo medio
Tapizado piel negra o beige	Tapizado piel negra o beige
Basculante normal	Estructura de patín con brazos
Brazos fijos de acero cromado	Brazos y estructura cromados
Base de poliamida	
Regulación de altura de asiento	

Embalaje y tarifa

Tabla de precios

Embalaje opcional (Consultar coste)

			Uds/caja	Volumen
Marte 5	Piel negra o beige	272 €	1	0.4 m3
Marte 6	Piel negra o beige	223 €	1	0.4 m3

Complementos

Base de aluminio – Marte 5 | 29€

Medidas

Marte 5

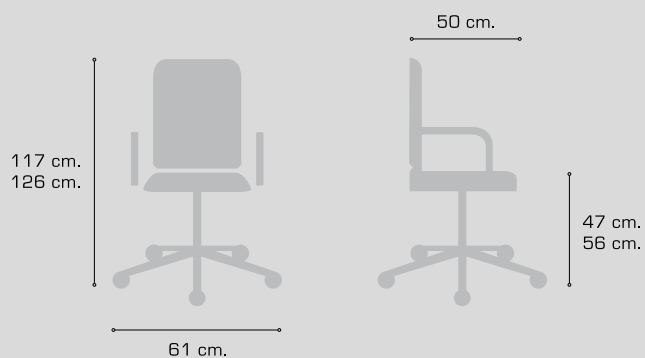

Marte 6

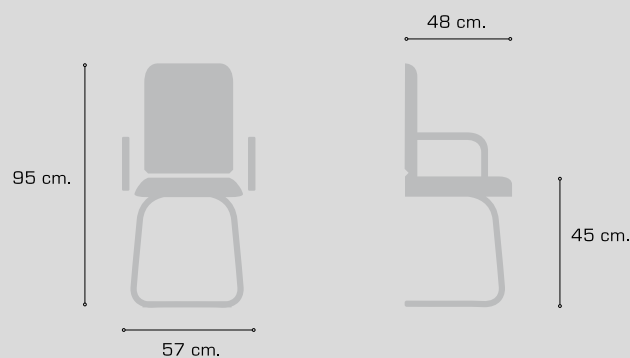



Morfeo 2 con basculante normal, brazos de poliuretano y base de poliamida.

Morfeo 1 con basculante normal, brazos de poliuretano y base de poliamida.

SILLÓN DE DIRECCIÓN

MORFEO

Serie de sillones con marcado carácter representativo, muy competitivos, funcionales y ergonómicos. Fabricado íntegramente con componentes nacionales.



Características técnicas

Carcasa interior en madera de haya laminada y prensada

Asiento y respaldo en espuma de 30kg/m³

Ruedas blandas D.50mm

Estructura en tubo de acero redondo de 28x2mm (Morfeo 3)

Este modelo se puede realizar en cualquier tejido, ver muestrario de tapizados HERGOSILLERÍA.





Morfeo 3 con brazos de poliuretano y estructura patín pintada en gris.



Brazo poliuretano.



Basculante normal.



Morfeo 2 con basculante normal, brazos de poliuretano y base de poliamida.



Base de aluminio.



Base de poliamida.



Basculante centroavanzado.

MORFEO

Equipamiento de serie

Morfeo 1

Respaldo alto
Elevación neumática
Brazos fijos de poliuretano
Base de poliamida
Regulación de altura de asiento

Morfeo 2

Respaldo medio
Elevación neumática
Brazos fijos de poliuretano
Base poliamida
Regulación de altura de asiento

Morfeo 3

Respaldo medio
Estructura de patín
Pintado negro o gris
Brazos fijos de poliuretano

Embalaje y tarifa

Tabla de precios

Embalaje opcional
(Consultar coste)

	G-1	G-2	G-3	Piel	T. Cliente	Uds/caja	Volumen
Morfeo 1	201€	216€	230€	352€	181€	1	0.4 m3
Morfeo 2	184€	195€	206€	297€	169€	1	0.4 m3
Morfeo 3	181€	192€	203€	294€	166€	1	0.4 m3

Complementos

Basculante centroavanzado – Morfeo 1 y 2	57€
Basculante normal – Morfeo 1 y 2	21€
Base de aluminio – Morfeo 1 y 2	29€
Estructura patín cromado – Morfeo 3	29€

Medidas

Morfeo 1

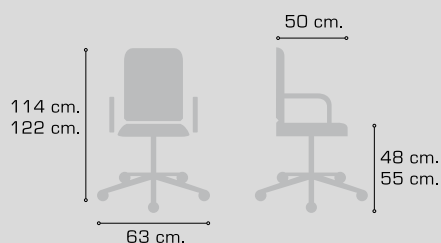

Morfeo 2

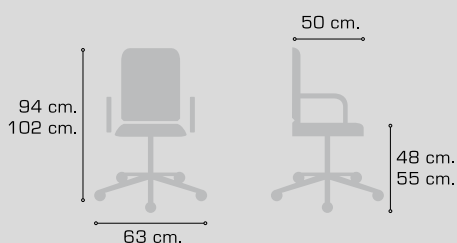

Morfeo 3

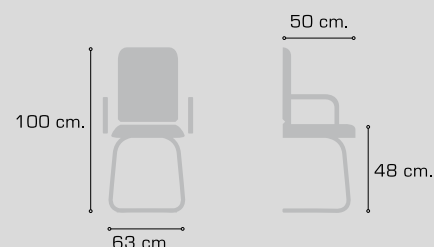



Centauro 2 con basculante normal, brazos de poliamida y base de aluminio.

SILLÓN DE DIRECCIÓN

CENTAURO

Familia de sillones donde priman la sencillez y la economía.



Características técnicas

Asiento y respaldo interno en madera de haya laminada y prensada

Asiento y respaldo en espuma de 30kg/m³

Ruedas blandas D.50mm

Estructura en tubo de acero redondo de 28x2mm (Centaurio 3)

Este modelo se puede realizar en cualquier tejido, ver muestrario de tapizados HERGOSILLERÍA.



Centaurio 1 con basculante normal, brazos de poliamida y base de aluminio.



Centauro 3 con brazos de poliamida y estructura de patín cromado.



Brazo poliamida.



Basculante normal.



Base de aluminio.



Base de poliamida.



Basculante centroavanzado.

CENTAURO

Equipamiento de serie

Centauro 1
 Respaldo alto
 Elevación neumática
 Brazos fijos de poliamida
 Base de poliamida
 Regulación de altura de asiento

Centauro 2
 Respaldo medio
 Elevación neumática
 Brazos fijos de poliamida
 Base poliamida
 Regulación de altura de asiento

Centauro 3
 Respaldo medio
 Estructura de patín
 Pintado negro o gris
 Brazos fijos de poliamida

Embalaje y tarifa

	Tabla de precios					Embalaje opcional (Consultar coste)	
	G-1	G-2	G-3	Piel	T. Cliente	Uds/caja	Volumen
Centauro 1	154€	165€	176€	267€	138€	1	0.4 m3
Centauro 2	149€	159€	168€	247€	136€	1	0.4 m3
Centauro 3	147€	157€	166€	245€	134€	1	0.4 m3

Complementos

Basculante centroavanzado - Centauro 1 y 2	57€
Basculante normal - Centauro 1 y 2	21€
Base de aluminio - Centauro 1 y 2	29€
Estructura patín cromado - Centauro 3	29€

Medidas

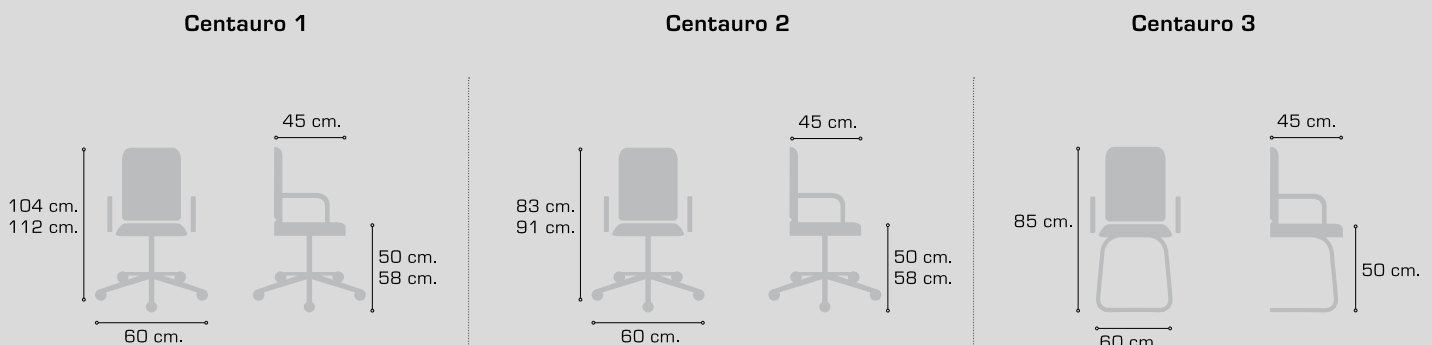



Vesta 2 con elevación neumática, brazos de poliuretano y base de poliamida

Vesta 1 con elevación neumática, brazos de poliuretano y base de poliamida.

SILLÓN DE DIRECCIÓN

VESTA

Destaca en su construcción la robustez, sobriedad y comodidad. Alta resistencia al uso.



Características técnicas

Armazón interno fabricado en tubo de acero.

Asiento y respaldo en espuma de 30kg/m³

Ruedas blandas D.50mm

Estructura en tubo de acero redondo de 28x2mm (Vesta 3 y Vesta 4)

Este modelo se puede realizar en cualquier tejido, ver muestrario de tapizados HERGOSILLERÍA.





Vesta 4 con brazos de poliuretano y estructura 4 patas pintada gris.



Vesta 3 con brazos de poliuretano y estructura de patín pintada gris



Brazo poliuretano.



Basculante normal.



Base de aluminio.



Base de poliamida.



Basculante centroavanzado.

VESTA

Equipamiento de serie

Vesta 1	Vesta 2	Vesta 3	Vesta 4
Respaldo alto	Respaldo medio	Respaldo medio	Respaldo medio
Elevación neumática	Elevación neumática	Brazos fijos de poliuretano	Brazos fijos de poliuretano
Brazos fijos de poliuretano	Brazos fijos de poliuretano	Estructura de patín	Estructura de 4 patas
Base de poliamida	Base poliamida	Pintado negro o gris	Pintado negro gris
Regulación de altura de asiento	Regulación de altura de asiento		

Embalaje y tarifa

Tabla de precios

Embalaje opcional
(Consultar coste)

	G-1	G-2	G-3	Piel	T. Cliente	Uds/caja	Volumen
Vesta 1	198€	217€	235€	387€	173€	1	0.4 m3
Vesta 2	184€	199€	213€	334€	163€	1	0.4 m3
Vesta 3	182€	197€	211€	332€	161€	1	0.4 m3
Vesta 4	182€	197€	211€	332€	161€	1	0.4 m3

Complementos

Basculante centroavanzado - Vesta 1 y 2	57€
Basculante normal - Vesta 1 y 2	21€
Base de aluminio - Vesta 1 y 2	29€
Estructura cromada - Vesta 3 y 4	29€

Medidas

<p>Vesta 1</p> <p>106 cm. 114 cm.</p> <p>46 cm.</p> <p>59 cm.</p> <p>48 cm. 56 cm.</p>	<p>Vesta 2</p> <p>96 cm. 104 cm.</p> <p>46 cm.</p> <p>59 cm.</p> <p>48 cm. 56 cm.</p>
<p>Vesta 3</p> <p>100 cm.</p> <p>46 cm.</p> <p>59 cm.</p> <p>49 cm.</p>	<p>Vesta 4</p> <p>100 cm.</p> <p>46 cm.</p> <p>59 cm.</p> <p>49 cm.</p>



Aloes 2 con basculante normal, brazos de poliuretano y base de poliamida.

SILLÓN DE DIRECCIÓN

ALOES

Misma colección que el modelo Vesta, sólo que en este caso se elimina la costura decorativa con la que cuenta el primero, a fin de abaratar costes de producción.



Características técnicas

Armazón interno fabricado en tubo de acero.

Asiento y respaldo en espuma de 30kg/m³

Ruedas blandas D.50mm

Estructura en tubo de acero redondo de 28x2mm (Aloes 3 y Aloes 4)

Este modelo se puede realizar en cualquier tejido, ver muestrario de tapizados HERGOSILLERÍA.



Aloes 1 con basculante normal, brazos de poliuretano y base de poliamida.



Aloes 4 con brazos de poliuretano y estructura 4 patas pintada gris



Aloes 3 con brazos de poliuretano y estructura de patín pintada gris.



Brazo poliuretano.



Basculante normal.



Base de aluminio.



Base de poliamida.



Basculante centroavanzado.

ALOES

Equipamiento de serie

Aloes 1	Aloes 2	Aloes 3	Aloes 4
Respaldo alto	Respaldo medio	Respaldo medio	Respaldo medio
Elevación neumática	Elevación neumática	Brazos fijos de poliuretano	Brazos fijos de poliuretano
Brazos fijos de poliuretano	Brazos fijos de poliuretano	Estructura de patín	Estructura de 4 patas
Base de poliamida	Base poliamida	Pintado negro o gris	Pintado negro gris
Regulación de altura de asiento	Regulación de altura de asiento		

Embalaje y tarifa

	Tabla de precios					Embalaje opcional (Consultar coste)	
	G-1	G-2	G-3	Piel	T. Cliente	Uds/caja	Volumen
Aloes 1	189€	208€	226€	378€	164€	1	0.4 m3
Aloes 2	176€	191€	206€	327€	156€	1	0.4 m3
Aloes 3	174€	189€	203€	325€	154€	1	0.4 m3
Aloes 4	174€	189€	203€	325€	154€	1	0.4 m3

Complementos

Basculante centroavanzado - Aloes 1 y 2	57€
Basculante normal - Aloes 1 y 2	21€
Base de aluminio - Aloes 1 y 2	29€
Estructura cromada - Aloes 3 y 4	29€

Medidas

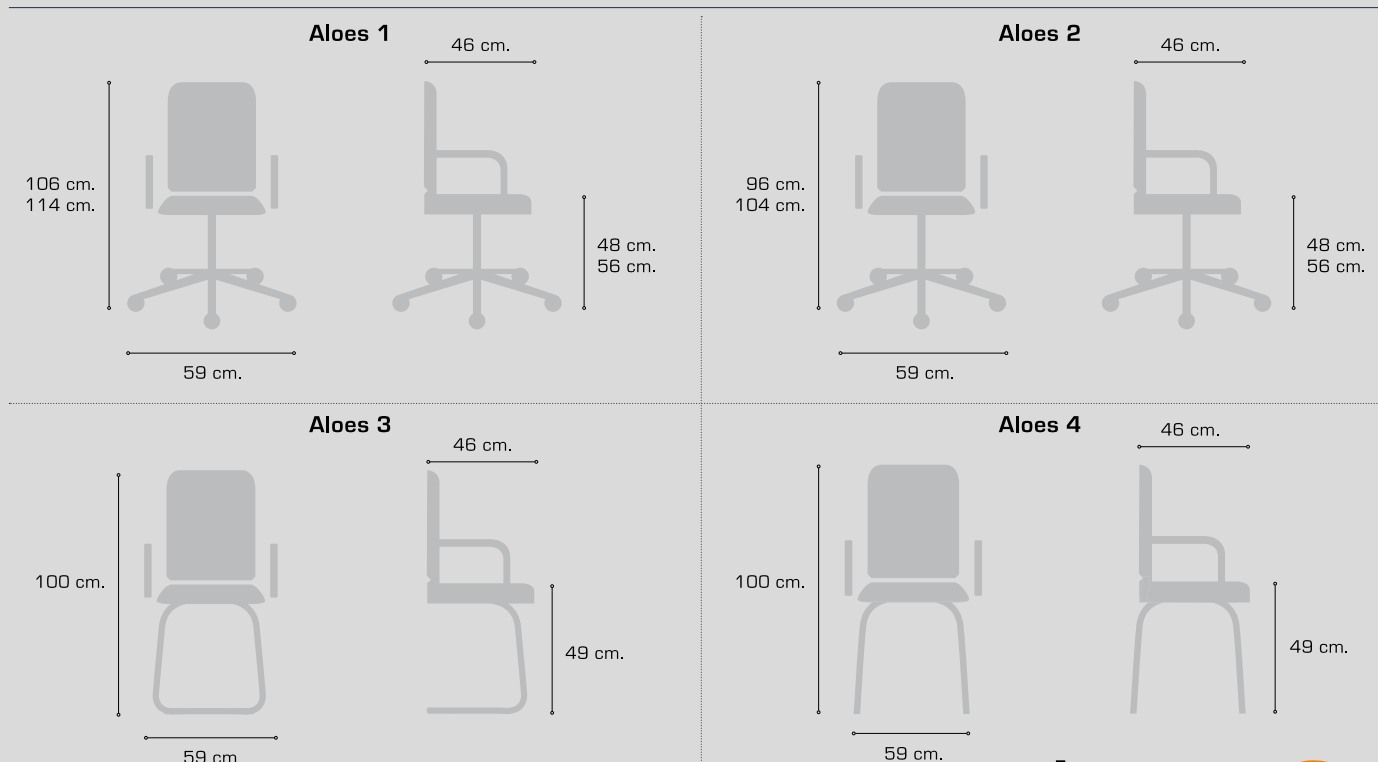



Pandora 1 sin cabecero,
mecanismo sincron, brazos
regulebles cromados y base
de poliamida.



Pandora 2 con mecanismo
sincron, brazos fijos de
poliamida y base de poliamida.



SILLÓN DE DIRECCIÓN

PANDORA

Familia de sillones ejecutivos muy completa, destinada al equipamiento de oficinas y despachos para mandos intermedios.



Características técnicas

Asiento y respaldo interno en poliamida

Asiento y respaldo en espuma inyectada de 50kg/m³

Cabecero en espuma inyectada de 50kg/m³

Ruedas blandas D.50mm

Estructura en tubo de acero oval de 30x15mm y tubo de acero redondo de 32x1.5mm (Pandora 3)

Este modelo se puede realizar en cualquier tejido, ver muestrario de tapizados HERGOSILLERÍA.



Pandora 1 con cabecero, mecanismo sincron, brazos regulables cromados y base de poliamida.



Brazos regulables negros.



Brazos regulables cromados.

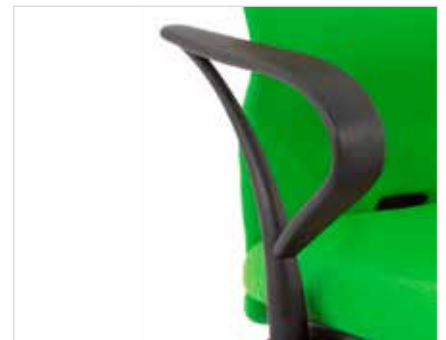

Brazos fijos.



Mecanismo sincron.



Base de aluminio.



Base de poliamida.



Mecanismo sincron con regulación de profundidad.

PANDORA

Equipamiento de serie

Pandora 1 con cabecero	Pandora 1 sin cabecero	Pandora 2	Pandora 3
Respaldo alto con cabecero	Respaldo alto	Respaldo medio	Respaldo medio
Mecanismo sincron	Mecanismo sincron	Mecanismo sincron	Estructura de patín
Sin brazos	Sin brazos	Sin brazos	Pintado negro o gris
Base de poliamida	Base de poliamida	Base de poliamida	Sin brazos
Regulación de altura de asiento	Regulación de altura de asiento	Regulación de altura de asiento	
Regulación de altura de respaldo	Regulación de altura de respaldo	Regulación de altura de respaldo	

Embalaje y tarifa

	Tabla de precios					Embalaje opcional (Consultar coste)	
	G-1	G-2	G-3	Piel	T. Cliente	Uds/caja	Volumen
Pandora 1 C/C	218€	225€	233€	293€	208€	1	0.4 m3
Pandora 1 S/C	192€	198€	203€	269€	184€	1	0.4 m3
Pandora 2	180€	186€	191€	233€	173€	1	0.4 m3
Pandora 3	157€	162€	167€	210€	150€	1	0.4 m3

Complementos

Brazos regulables cromados – Pandora 1 y 2	60€	Regulación de profundidad de asiento – Pandora 1 y 2	7€
Brazos regulables negros – Pandora 1 y 2	53€	Base de aluminio – Pandora 1 y 2	29€
Brazos fijos de poliamida – Pandora 1, 2 y 3	23€	Estructura patín cromado – Pandora 3	29€

Certificados y ensayos

Norma UNE EN 1335 1-2-3; Norma UNE EN 1376; Norma UNE EN 12727; Norma UNE EN 15373 Norma UNE EN 1728

Medidas

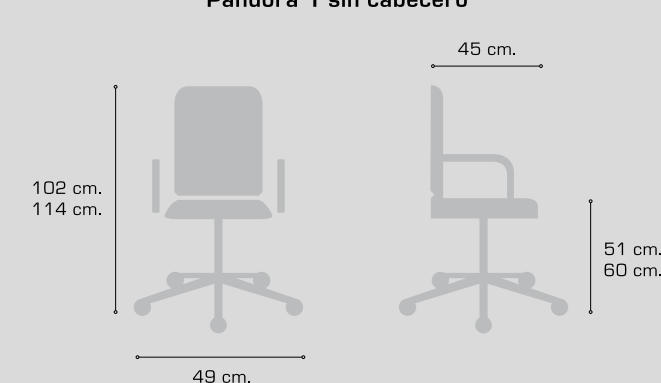
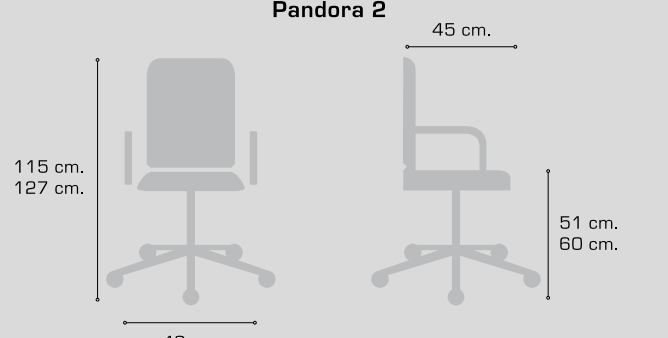
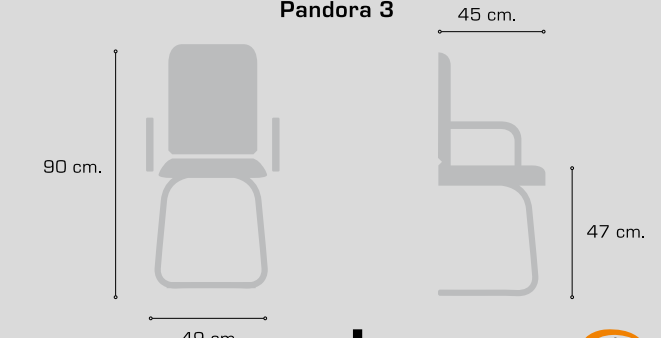
Pandora 1 con cabecero		Pandora 1 sin cabecero	
			
Pandora 2		Pandora 3	
			



Ceres 3 con estructura de patín cromada.

Ceres 2 con mecanismo sincron, brazos regulables cromados y base de poliamida.

SILLÓN DE DIRECCIÓN

CERES

Familia de sillones completa, donde destacan las líneas curvas. Indicada para puestos ejecutivos o mandos intermedios. Asiento ergonómico.



Características técnicas

Asiento y respaldo interior en poliamida

Asiento y respaldo en espuma inyectada de 50kg/m³

Cabecero en espuma inyectada de 50kg/m³

Ruedas blandas D.50mm

Estructura en tubo de acero oval de 30x15mm y tubo de acero redondo de 32x1.5mm (Ceres 3)

Este modelo se puede realizar en cualquier tejido, ver muestrario de tapizados HERGOSILLERÍA.



Ceres 1 con mecanismo sincron, brazos regulables cromados y base de poliamida.



Brazos regulables cromados.



Brazos regulables negros.



Mecanismo sincron.

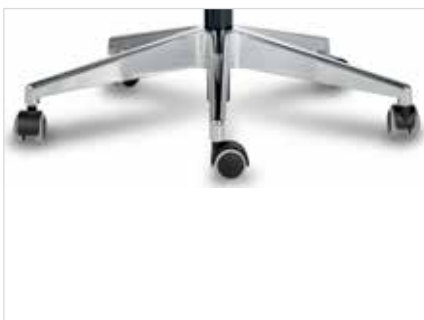

Base de aluminio.



Base de poliamida.



Mecanismo sincron con regulaci3n de profundidad.

CERES

Equipamiento de serie

Ceres 1	Ceres 2	Ceres 3
Respaldo alto c/cabecero	Respaldo medio	Respaldo medio
Mecanismo sincron	Elevación neumática	Estructura de patín
Sin brazos	Brazos fijos de poliuretano	Pintado negro o gris
Base de poliamida	Base poliamida	Brazos fijos de poliuretano
Regulación de altura de asiento	Regulación de altura de asiento	
Regulación de altura de respaldo		

Embalaje y tarifa

	Tabla de precios					Embalaje opcional (Consultar coste)	
	G-1	G-2	G-3	Piel	T. Cliente	Uds/caja	Volumen
Ceres 1	226€	234€	241€	302€	216€	1	0.4 m3
Ceres 2	189€	196€	204€	264€	179€	1	0.4 m3
Ceres 3	169€	177€	184€	245€	159€	1	0.4 m3

Complementos

Brazos regulables cromados - Ceres 1 y 2	60€
Brazos regulables negros - Ceres 1 y 2	53€
Brazos fijos de poliamida - Ceres 1, 2 y 3	23€
Regulación de profundidad de asiento - Ceres 1 y 2	7€
Base de aluminio - Ceres 1 y 2	29€
Estructura patín cromado - Ceres 3	29€

Certificados y ensayos

Norma UNE EN 1335 1-2-3

Medidas

Ceres 1	Ceres 2	Ceres 3

OPERA

COLECCIÓN plus+

contract | dirección | operativas | colectividad | salas de espera | bancadas

ACTIVAS

OPERATIVAS



Cronos Pág.106



Elia Pág.110



Ara Pág.116



Eos Pág.122



Zoe Pág.128



Flexi Pág.138



Sia Pág.148



Duo Pág.154



Thais Pág.158



Ara Eko Pág.162



Casiopea Pág.166



Pegaso Pág.172



Cami Pág.176



Dafne Pág.180



Prometeo Pág.184



Hércules Pág.188



Teknos Pág.192



Cronos 1
Con brazos regulables
3D y base de aluminio

SILLAS OPERATIVAS

CRONOS

Sillones ejecutivos pensados para un uso intensivo. Dotados de componentes de alta resistencia, así como de mecanismos preparados para cubrir las necesidades en el puesto de trabajo. Estudiada ergonomía, múltiples regulaciones y componentes de elevada calidad.



Características técnicas

Asiento y respaldo interior en poliamida

Asiento y respaldo en espuma inyectada de 50kg/m³

Ruedas blandas D.65mm.

Este modelo se puede realizar en cualquier tejido, ver muestrario de tapizados HERGOSILLERÍA.



Cronos 2
Con brazos regulables
3D y base de aluminio



Brazos regulables 2D Eko.



Brazos regulables 3D Eko.



Cronos 1
Con brazos regulables
3D y base de aluminio



Brazos regulables Eko.



Brazos regulables 3D tacto suave.



Base aluminio.



Mecanismo sincron
centroavanzado.



Trasera aluminio con regulación
lumbar.



Brazos regulables 2D cromados.

CRONOS

Equipamiento de serie

Cronos 1

Respaldo alto con cabecero
Mecanismo sincron centroavanzado
Regulación de profundidad de asiento
Regulación de ángulo negativo de asiento
Regulación lumbar
Sin brazos
Base de aluminio
Regulación de altura de asiento

Cronos 2

Respaldo alto
Mecanismo sincron centroavanzado
Regulación de profundidad de asiento
Regulación de ángulo negativo de asiento
Regulación lumbar
Sin brazos
Base de aluminio
Regulación de altura de asiento

Embalaje y tarifa

Tabla de precios

Embalaje opcional (Consultar coste)

	G-1	G-2	G-3	Piel	T. Cliente	Uds/caja	Volumen
Cronos 1	545€	552€	560€	620€	535€	1	0.4 m3
Cronos 2	492€	499€	506€	560€	483€	1	0.4 m3

Complementos

Brazos regulables 3D tacto suave - Cronos 1 y 2	62€
Brazos regulables 2D cromados - Cronos 1 y 2	63€
Brazos regulables eko - Cronos 1 y 2	19€
Brazos regulables 2D Eko	29€
Brazos regulables 3D Eko	34€
Brazos regulables 4D Eko	48€

Certificados y ensayos

Norma UNE EN 1335 1-2-3

Medidas

Cronos 1

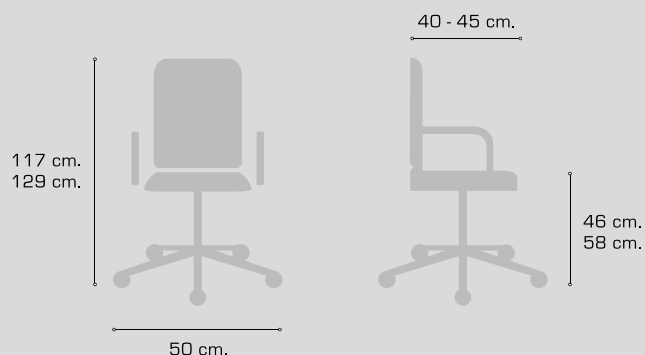

Cronos 2

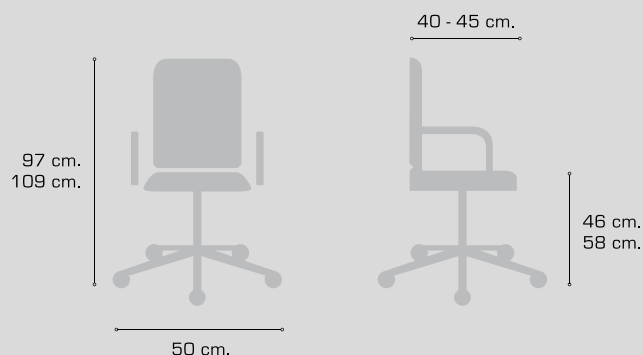



Elia 1
PVC negro, malla
negra, brazos
regulables 4D
soporte aluminio y
base de aluminio



Elia 1
PVC blanco, malla azul,
con brazos regulables 4D
blancos y base poliamida
blanca

SILLAS OPERATIVAS

ELIA

Silla operativa de elevada ergonomía, alto dinamismo y múltiples beneficios para la salud postural del usuario. Gran rendimiento, que unido a su estudiado diseño, apoyará al usuario activamente durante la jornada laboral.



Características técnicas

Asiento interior de poliamida inyectada.

Respaldo en malla transpirable tridimensional color negro, gris, blanco y azul

Soporte para malla en poliamida inyectada

Asiento en espuma inyectada de 50kg/m³.

Ruedas blandas D.65mm

Colores respaldo de malla



Este modelo se puede realizar en cualquier tejido, ver muestrario de tapizados HERGOSILLERÍA.





hergo® 
silleria de oficina

SILLAS OPERATIVAS

ELIA





Elia 1
PVC negro, malla
negra, brazos
regulables 4D
negros y base
aluminio



Base aluminio.



Base poliamida blanca.



Base poliamida negra.



Brazos regulables 4D
blancos.



Brazos regulables 4D
negros.



Brazos regulables 4D
negros con soporte alum.



Detalle desplazamiento
lateral brazo.



Detalle respaldos negro y
blanco.



Mecanismo Sincron.



Regulación tensión lateral.



Detalle trasera respaldo
blanco.



Mecanismo Sincron con
regulación de profundidad.

ELIA

Equipamiento de serie

Elia 1

PVC Negro
 Respaldo medio
 Mecanismo sincron
 Regulación de profundidad de asiento integrada en el asiento
 Regulación lumbar
 Sin brazos
 Base de poliamida
 Regulación de altura de asiento

Embalaje y tarifa

Tabla de precios

Embalaje opcional (Consultar coste)

	G-1	G-2	G-3	Piel	T. Cliente	Uds/caja	Volumen
Elia 1	294€	299€	301€	339€	288€	1	0.4 m3

Complementos

Brazos regulables 4D negros	65€
Brazos regulables 4D blancos	78€
Brazos regulables 4D negros con soporte aluminio	88€
Base de aluminio	32€
Base de poliamida blanca	6€
Versión en PVC Blanco en asiento y respaldo	12€

Certificados y ensayos

Norma UNE EN 1335 1-2-3

Medidas

Elia 1

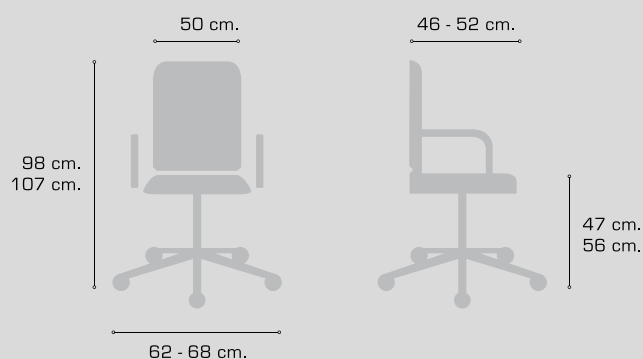



Ara 5
Versión espuma
inyectada, con brazos
regulables 2D, soporte
cromado y base de
aluminio



SILLAS OPERATIVAS

ARA

Serie caracterizada por la unión de líneas estilizadas y materiales resistentes, conformando una familia ideal para puestos intermedios o ejecutivos. A destacar las ballestas fabricadas íntegramente en aluminio.



Características técnicas

Asiento en espuma de 40kg/m³

Respaldo en espuma de 30kg/m³

Respaldo interior de poliamida inyectada

Asiento interior en madera de haya laminada y prensada.

Ruedas blandas D.50mm

Este modelo se puede realizar en cualquier tejido, ver muestrario de tapizados HERGOSILLERÍA.





Ara 6
Versión espuma inyectada,
con brazos regulables 2D,
soporte cromado y base de
aluminio

SILLAS OPERATIVAS

ARA





Ara 5
Versión espuma inyectada,
con brazos regulables 2D
soporte cromado y base de
aluminio



Mecanismo sincron con regulación de profundidad de asiento.



Detalle de ballesta.



Base aluminio.



Base poliamida.



Brazos regulables 2D Eko.



Brazos regulables 3D Eko.



Brazos fijos.



Brazos regulables 2D cromados.



Brazos regulables 3D tacto suave.



Brazos regulables Eko.

ARA

Equipamiento de serie

Ara 5

Respaldo alto con cabecero
Mecanismo sincron
Regulación de profundidad de asiento
Regulación lumbar
Sin brazos
Base de poliamida
Regulación de altura de asiento

Ara 6

Respaldo alto
Mecanismo sincron
Regulación de profundidad de asiento
Regulación lumbar
Sin brazos
Base de poliamida
Regulación de altura de asiento

Embalaje y tarifa

Tabla de precios

	G-1	G-2	G-3	Piel	T. Cliente	Uds/caja	Volumen
Ara 5	283€	291€	298€	359€	273€	1	0.4 m3
Ara 6	252€	260€	267€	328€	242€	1	0.4 m3

Embalaje opcional (Consultar coste)

Complementos

Brazos regulables eko - Ara 5 y 6	18€	Brazos fijos de poliamida - Ara 5 y 6	31€
Brazos regulables 2D Eko	29€	Base de aluminio - Ara 5 y 6	29€
Brazos regulables 3D Eko	34€	Rueda blandas D.65mm (juego) - Ara 5 y 6	4€
Brazos regulables 4D Eko	48€	Versión espuma inyectada - Ara 5	47€
Brazos regulables 2D cromados - Ara 5 y 6	63€	Versión espuma inyectada - Ara 6	36€
Brazos regulables 3D tacto suave	62€		

Certificados y ensayos

Norma UNE EN 1335 1-2-3

Medidas

Ara 5



Ara 6

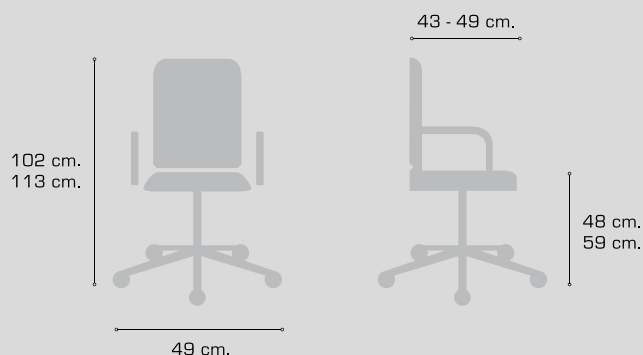



Eos 5
Con cabecero y base
de poliamida

SILLAS OPERATIVAS

EOS

Colección excepcionalmente amplia, con un asiento de dimensiones superiores al resto de su gama. Permite al usuario adquirir un producto totalmente individualizado y ajustado estrictamente a sus necesidades. Perfecto para cada área dentro de los distintos estamentos de la organización.



Características técnicas

Ruedas blandas D.65mm

Eos 1 y 2:

Asiento y respaldo en espuma inyectada de 50kg/m³

Asiento y respaldo interior en madera de haya laminada y prensada

Eos 3 y 4:

Asiento en espuma inyectada de 50kg/m³

Respaldo de malla en color negro, con soporte en acero cromado

Asiento interior en madera de haya

Eos 5 y 6:

Asiento en espuma de 40kg/m³

Respaldo en espuma de 30kg/m³

Asiento y respaldo en madera de haya laminada y prensada

Este modelo se puede realizar en cualquier tejido, ver muestrario de tapizados HERGOSILLERÍA.



Eos 1
Con brazos regulables
y base de poliamida



Eos 5
Con brazos regulables
y base de poliamida



Eos 2
Con brazos regulables
y base de poliamida



Eos 6
Con brazos
regulables y base
de poliamida

SILLAS OPERATIVAS

EOS



Eos 3
Con base de
poliamida



Detalle regulación
lumbar Eos1/Eos2



Eos 4
Con base de poliamida

Eos 5
Con brazos regulables



Base aluminio.



Base de poliamida.



Cabecero Eos 1/2/3/4
regulable en altura y orientación



Brazo regulable.



Mecanismo sincron con regulación de profundidad de asiento



Mecanismo Sincron.



Regulación Lumbar
Eos 3/Eos 4

EOS

Equipamiento de serie

Eos 1

Respaldo alto con cabecero
Mecanismo sincron
Reg. de profundidad de asiento
Regulación lumbar
Sin brazos
Base de poliamida
Regulación de altura de asiento

Eos 2

Respaldo alto
Mecanismo sincron
Reg. de profundidad de asiento
Regulación lumbar
Sin brazos
Base de poliamida
Regulación de altura de asiento

Eos 3

Respaldo alto c/ cabecero. Malla negra
Mecanismo sincron
Reg. de profundidad de asiento
Regulación lumbar
Sin brazos
Base de poliamida
Regulación de altura de asiento

Eos 4

Respaldo alto. Malla negra
Mecanismo sincron
Reg. de profundidad de asiento
Regulación lumbar
Sin brazos
Base de poliamida
Regulación de altura de asiento

Eos 5

Respaldo alto
Mecanismo sincron
Sin brazos
Base de poliamida
Regulación de altura de asiento

Eos 6

Respaldo medio
Mecanismo sincron
Sin brazos
Base de poliamida
Regulación de altura de asiento

Embalaje y tarifa

Tabla de precios

	G-1	G-2	G-3	Piel	T. Cliente	Uds/caja	Volumen
Eos 1	304€	322€	331€	379€	294€	1	0.4 m3
Eos 2	263€	279€	288€	331€	253€	2	0.4 m3
Eos 3	441€	451€	456€	479€	439€	1	0.4 m3
Eos 4	401€	410€	415€	438€	398€	2	0.4 m3
Eos 5	189€	215€	226€	294€	176€	2	0.4 m3
Eos 6	183€	210€	221€	288€	170€	2	0.4 m3

Embalaje opcional (Consultar coste)

Certificados y ensayos

Norma UNE EN 1335 1-2-3 (Sólo los modelos Eos 1, 2, 3 y 4)

Complementos

Brazos regulables - Eos 1, 2, 3, 4, 5 y 6	50€
Base de aluminio - Eos 1, 2, 3, 4, 5 y 6	31€
Cabecero tapizado - Eos 5	22€
Regulación de profundidad de asiento - Eos 5 y 6	25€

Medidas

Eos 1	Eos 2	Eos 3
Eos 4	Eos 5	Eos 6

Zoe 3
Con brazos regulables
3D, base, respaldo y
cabecero en poliamida
color negro



Zoe 4 con base
poliamida y respaldo
malla color blanco



Zoe 4
Con base, brazos
regulables 2D, respaldo
y cabecero en poliamida
color blanco

SILLAS OPERATIVAS

ZOE

Con esta serie, se facilitan soluciones para amueblamientos integrales, desde los puestos ejecutivos hasta las salas de espera [Colectividades, pag 212]. Producto moderno, funcional y ergonómico, disponible en terminaciones negras o blancas.



Características técnicas

Ruedas blandas D.50mm

Zoe 1 y 2:

Asiento y respaldo en espuma inyectada de 50kg/m³
PVC negro o blanco

Asiento interior en madera de haya laminada y prensada
Respaldo interior en poliamida inyectada

Zoe 3 y 4:

Asiento en espuma inyectada de 50kg/m³
Respaldo de malla en color negro o blanco, con soporte de poliamida inyectada

Asiento interior en madera de haya laminada y prensada
PVC negro o blanco

Zoe 5:

Asiento y respaldo en espuma inyectada de 50kg/m³
PVC negro

Asiento interior en madera de haya laminada y prensada
Respaldo interior en poliamida inyectada

Este modelo se puede realizar en cualquier tejido, ver muestrario de tapizados **HERGOSILLERÍA**.



Zoe 2
Con asiento, respaldo, cabecero, brazos regulables 2D y base de poliamida color blanco



hergo[®]
sillera de oficina



SILLAS OPERATIVAS

ZOE



Zoe 1
Con base de poliamida



Zoe 1
Con cabecero y brazos
regulables 3D

SILLAS OPERATIVAS

ZOE



Zoe 2
Con base de poliamida
blanca



Zoe 4
Con cabecero, brazos
regulables 2D blancos y
base de poliamida blanca



SILLAS OPERATIVAS

ZOE



Zoe 3
Con cabecero negro,
brazos regulables 3D y
base de poliamida

Zoe 5
Con brazos regulables eko,
base, asiento y respaldo en
pvc color negro.



Zoe 2
Con asiento, respaldo,
cabecero, brazos
regulables 2D y base de
poliamida color blanco



Zoe 4
Con base de poliamida blanca



Zoe 2
Con cabecero blanco, brazos regulables 2D blancos y base de poliamida blanca



Base aluminio.



Brazos regulables 2D Eko.



Brazos regulables 3D Eko.



Base poliamida blanca.



Base poliamida.



Brazos regulables 2D blancos.



Brazos regulables 2D cromados.



Brazos regulables 3D tacto suave.



Detalle regulación lumbar, regulación de altura respaldo Malla.



Mecanismo sincron con regulación de profundidad de asiento.



Mecanismo sincron.



Brazos regulables Eko Blancos.



Brazos regulables Eko.

ZOE

Equipamiento de serie

Zoe 1 Respaldo alto Pvc negro Mecanismo sincron Regulación de altura de respaldo Sin brazos Base de poliamida Regulación de altura de asiento	Zoe 2 Respaldo alto Pvc blanco Mecanismo sincron Regulación de altura de respaldo Sin brazos Base de poliamida color negro Regulación de altura de asiento	Zoe 3 Respaldo alto. Malla negra Pvc negro Mecanismo sincron Regulación de altura de respaldo Sin brazos Base de poliamida Regulación de altura de asiento
Zoe 4 Respaldo alto. Malla blanca Pvc blanco Mecanismo sincron Regulación de altura de respaldo Sin brazos Base de poliamida color negro Regulación de altura de asiento	Zoe 5 Respaldo medio Pvc negro Mecanismo sincron Regulación de altura de respaldo Sin brazos Base de poliamida Regulación de altura de asiento	

Embalaje y tarifa

Tabla de precios

Embalaje opcional
(Consultar coste)

	G-1	G-2	G-3	Piel	T. Cliente	Uds/caja	Volumen
Zoe 1	195€	202€	208€	263€	186€	1	0.4 m3
Zoe 2	212€	218€	225€	280€	203€	1	0.4 m3
Zoe 3	236€	241€	245€	282€	230€	1	0.4 m3
Zoe 4	294€	299€	303€	339€	288€	1	0.4 m3
Zoe 5	192€	199€	205€	260€	183€	2	0.4 m3

Complementos

Cabecero regulable negro - Zoe 1 y 3	54€	Brazos regulables eko blancos - Zoe 2 y 4	29€
Cabecero regulable blanco - Zoe 2 y 4	68€	Brazos regulables 2D cromados - Zoe 1, 3, y 5	63€
Base de aluminio - Zoe 1, 2, 3, 4 y 5	29€	Brazos regulables 2D blancos - Zoe 2 y 4	64€
Base de poliamida blanca - Zoe 2 y 4	17€	Brazos regulables 2D Eko - Zoe 1, 3 y 5	29€
Regulación de profundidad de asiento - Zoe 1, 2, 3, 4 y 5	25€	Brazos regulables 3D Eko - Zoe 1, 3 y 5	34€
Brazos regulables eko - Zoe 1, 3 y 5	18€	Brazos regulables 4D Eko - Zoe 1, 3 y 5	48€
		Brazos regulables 3D tacto suave	62€

Certificados y ensayos

Norma UNE EN 1335 1-2-3

Medidas

Zoe 1 / 2	Zoe 3 / 4	Zoe 5



Flexi 2
Respaldo PVC negro,
con brazos regulables
3D negros y base de
poliamida



Flexi 1
Respaldo PVC blanco,
ballesta negra, brazos
regulables 3D negros y
base de aluminio blanca

SILLAS OPERATIVAS

FLEXI

Comodidad, ligereza, flexibilidad y confort, son las características que destacan en esta serie.

Amplia combinación de colores, permitiendo adaptarse a prácticamente todos los entornos.

Cuidadosa con el medio ambiente, el 98% de sus componentes son reciclables.



Características técnicas

Respaldo en copolímero de polipropileno en varios colores

Flexi 1 y 2:

Asiento en espuma de 30kg/m³

Asiento interior en poliamida inyectada

Flexi 3 y 4:

Asiento en espuma de 30kg/m³

Asiento interior en poliamida inyectada

Estructura en tubo de acero redondo de 25x2mm

Colores PVC de respaldo



Blanco



Gris



Negro



Azul



Salmón



Pistacho



Turquesa

Este modelo se puede realizar en cualquier tejido, ver muestrario de tapizados HERGOSILLERÍA.







hergo® 
sillería de oficina

SILLAS OPERATIVAS

FLEXI



Flexi 1
Con base y brazos
regulables de poliamida
negra



Flexi 3
Respaldo PVC verde
y estructura pintada
en blanco





hergo[®] 
sillera de oficina

SILLAS OPERATIVAS

FLEXI



Flexi 3
Respaldo PVC
naranja y estructura
pintada en negro



Base aluminio blanca.



Base aluminio.



Base poliamida negra.



Mecanismo sincron con trasla.



Brazo regulable 2D blanco.



Brazo regulable 2D negro.



Brazo regulable 3D blanco.



Brazo regulable 3D negro.

FLEXI

Equipamiento de serie

Flexi 1	Flexi 2	Flexi 3	Flexi 4
Respaldo alto	Respaldo alto tapizado	Respaldo bajo	Respaldo bajo tapizado
Mecanismo sincron	Mecanismo sincron	Estructura de patín	Estructura de patín
Regulación de profundidad de asiento	Regulación de profundidad de asiento	Con brazos	Con brazos
Regulación lumbar	Regulación lumbar	Pintado negro	Pintado negro
Sin brazos	Sin brazos		
Base de poliamida	Base de poliamida		
Regulación de altura de asiento	Regulación de altura de asiento		

Embalaje y tarifa

Tabla de precios

Embalaje opcional
(Consultar coste)

	G-1	G-2	G-3	Piel	T. Cliente	Uds/caja	Volumen
Flexi 1	221€	224€	227€	251€	217€	1	0.4 m3
Flexi 2	247€	251€	256€	292€	241€	1	0.4 m3
Flexi 3	151€	154€	157€	181€	147€	2	0.4 m3
Flexi 4	169€	172€	175€	200€	165€	2	0.4 m3

Complementos

Base de aluminio – Flexi 1 y 2	29€	Brazos regulables 3D poliamida blanco – Flexi 1 y 2	60€
Base de aluminio pintada blanco – Flexi 1 y 2	47€	Espuma inyectada en asiento – Flexi 1, 2, 3 y 4	7€
Brazos regulables 2D poliamida – Flexi 1 y 2	37€	Estructura pintada en gris o blanco – Flexi 3 y 4	11€
Brazos regulables 2D poliamida blanco – Flexi 1 y 2	49€	Estructura cromada – Flexi 3 y 4	45€
Brazos regulables 3D poliamida – Flexi 1 y 2	53€		

Certificados y ensayos

Norma UNE EN 1335 1-2-3

Medidas

Flexi 1 / 2

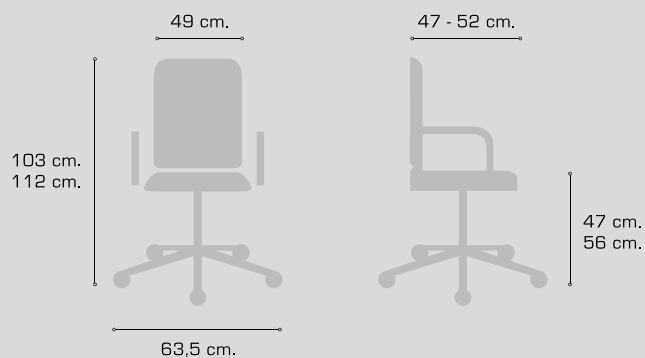

Flexi 3 / 4

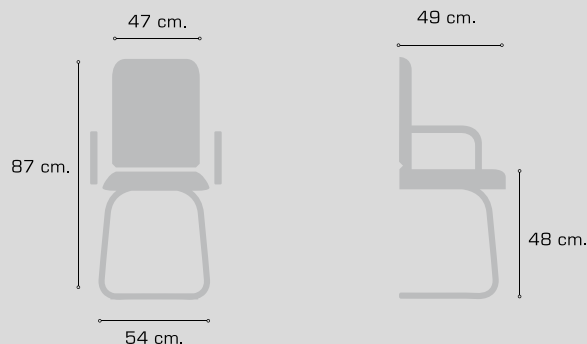

Sia 4
Respaldo en malla
negra y base de
poliamida



Sia 5
Con cabecero, malla de
respaldo gris, brazos
regulables eko y base
de poliamida

SILLAS OPERATIVAS

SÍA

Estudiado diseño, prestaciones que cumplen las más altas exigencias y una muy buena terminación. Serie altamente competitiva.



Características técnicas

Ruedas blandas D.50mm

Sía 1, 2 y 5:

Asiento en espuma de 40kg/m³

Respaldo en malla negra, gris, azul, rojo o blanco

Soporte de malla en poliamida inyectada

Asiento interior en madera de haya laminada y prensada

Sía 3:

Asiento y respaldo en espuma de 30kg/m³

Asiento y respaldo interior en poliamida inyectada

Sía 4:

Asiento en espuma de 30kg/m³

Respaldo en malla negra, gris, azul, rojo o blanco

Soporte de malla en poliamida inyectada

Asiento interior en poliamida inyectada

Colores respaldo de malla



Blanca



Gris



Negro



Rojo



Azul

Este modelo se puede realizar en cualquier tejido, ver muestrario de tapizados HERGOSILLERÍA.



Sia 2
Con malla de respaldo negra, brazos regulables 3D y base de aluminio



Sia 2
Con malla de
respaldo negra,
brazos regulables 3D
y base de aluminio



Sia 5
Con malla de
respaldo gris, brazos
regulables eko y base
de poliamida

SILLAS OPERATIVAS

SÍA



Sía 3
Con base de poliamida



Detalle Sía 4



Sia 4
Respaldo en malla negra y base de poliamida



Sia 2
Con malla de respaldo negra, brazos regulables 3D y base de aluminio



Sia 5
con cabecero, malla de respaldo gris, brazos regulables eko y base de poliamida



Mecanismo sincron con regulación de profundidad.



Mecanismo sincron.



Base aluminio.



Base poliamida.



Cabecero (Sia 1, 2 y 5).



Brazos regulables 2D Eko.



Brazos regulables 3D Eko.



Brazos regulables 2D cromados.



Brazos regulables 3D tacto suave.



Regulación lumbar (Sia 1,2, y 5).



Sia 5 detalle brazo.



Sia 5 trasera respaldo.

SÍA

Equipamiento de serie

Sía 1

Respaldo alto malla
Mecanismo sincron autopesante
Regulación de altura de respaldo
Regulación lumbar
Sin brazos
Base de poliamida
Regulación de altura de asiento

Sía 2

Respaldo alto malla
Mecanismo sincron
Regulación de profundidad de asiento
Regulación de altura de respaldo
Regulación lumbar
Sin brazos
Base de poliamida
Regulación de altura de asiento

Sía 3

Respaldo alto tapizado
Mecanismo sincron
Regulación de altura de respaldo
Sin brazos
Base de poliamida
Regulación de altura de asiento

Sía 4

Respaldo alto malla
Mecanismo sincron
Regulación de altura de respaldo
Sin brazos
Base de poliamida
Regulación de altura de asiento

Sía 5

Respaldo alto malla
Mecanismo sincron
Regulación de altura de respaldo
Sin brazos
Base de poliamida
Regulación de altura de asiento

Embalaje y tarifa

Tabla de precios

Embalaje opcional
(Consultar coste)

	G-1	G-2	G-3	Piel	T. Cliente	Uds/caja	Volumen
Sía 1	192€	195€	198€	222€	188€	2	0.4 m3
Sía 2	212€	215€	218€	242€	208€	2	0.4 m3
Sía 3	195€	201€	206€	248€	188€	2	0.4 m3
Sía 4	196€	199€	202€	226€	192€	2	0.4 m3
Sía 5	163€	166€	169€	193€	159€	2	0.4 m3

Complementos

Brazos regulables 2D Eko	29€	Regulación de profundidad de asiento - Sía 3, 4 y 5	25€
Brazos regulables 3D Eko	34€	Base de aluminio - Sía 1, 2, 3, 4 y 5	29€
Brazos regulables 4D Eko	48€	Cabecero regulable - Sía 1, 2 y 5	39€
Brazos regulables 3D tacto suave	62€	Espuma inyectada en asiento - Sía 1, 2 y 5	18€
Brazos regulables 2D cromados - Sía 1, 2, 3, 4 y 5	63€	Regulación lumbar - Sía 5	6€
Brazos regulables eko - Sía 1, 2, 3, 4 y 5	18€	Ruedas blandas D.65 (juego)	4€

Certificados y ensayos

Norma UNE EN 1335 1-2-3

Medidas

Sía 1

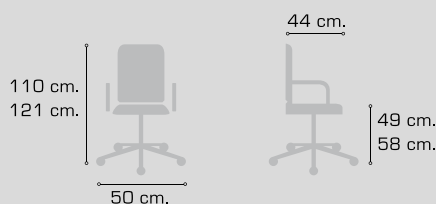

Sía 2

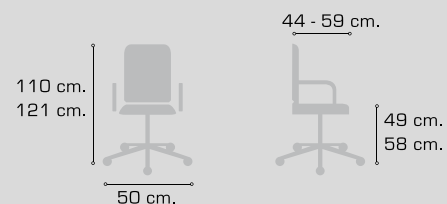

Sía 3 / 4

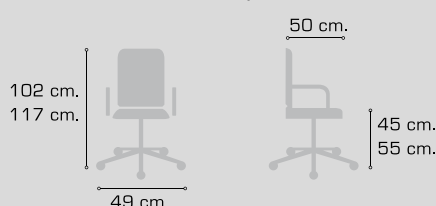

Sía 5



Duo 1
Con zona lumbar
tapizada en negro,
brazos regulables
eko, regulación
de profundidad de
asiento y base de
poliamida



SILLAS OPERATIVAS

DUO

Versionando un clásico de la sillería de oficina. Producto representativo, ergonómico, de estética atemporal y alta competitividad.



Características técnicas

Respaldo superior en espuma inyectada de 50kg/m³

Asiento interior en madera de haya laminada y prensada

Respaldo interior en poliamida inyectada

Zona lumbar en espuma de 30kg/m³

Asiento en espuma de 40kg/m³

Ruedas blandas D.50mm

Este modelo se puede realizar en cualquier tejido, ver muestrario de tapizados HERGOSILLERÍA.





Mecanismo sincron con regulación de profundidad de asiento.



Mecanismo sincron.



Base aluminio.



Base poliamida.



Brazos regulables 2D Eko.



Brazos regulables 3D Eko.



Brazos regulables 2D cromados.



Brazos regulables 3D tacto suave.



Brazos regulables eko.



Regulación lumbar.

DUO

Equipamiento de serie

Duo 1

Respaldo alto
Mecanismo sincron
Regulación lumbar
Regulación de altura de respaldo
Sin brazos
Base de poliamida
Regulación de altura de asiento

Embalaje y tarifa

	Tabla de precios					Embalaje opcional (Consultar coste)	
	G-1	G-2	G-3	Piel	T. Cliente	Uds/caja	Volumen
Duo 1	203€	210€	216€	271€	194€	2	0.4 m3

Complementos

Brazos regulables eko - Duo 1	18€
Brazos regulables 2D Eko	29€
Brazos regulables 3D Eko	34€
Brazos regulables 4D Eko	48€
Brazos regulables 3D tacto suave	62€
Brazos regulables 2D cromados - Duo 1	63€
Base de aluminio - Duo 1	29€
Regulación de profundidad de asiento - Duo 1	25€
Espuma inyectada en asiento - Duo 1	18€

Certificados y ensayos

Norma UNE EN 1335 1-2-3

Medidas

Duo 1

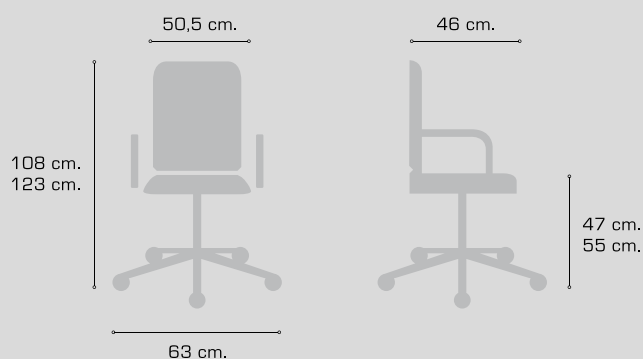



Thais 1
Con respaldo en malla
negra, regulación lumbar,
brazos regulables negros y
base de poliamida



Thais 2
Con brazos
regulables negros y
base de poliamida

SILLAS OPERATIVAS

THAIS

Serie operativa que aúna líneas robustas con superficies translúcidas, obteniendo un programa de marcado carácter. Confort, sencillez y competitividad son las características de esta familia. Destaca el buen equipamiento de serie con el que cuenta.



Características técnicas

Asiento en espuma de 30kg/m³

Estructura interna del respaldo en tubo de acero redondo de 16x2mm, pintado negro

Ruedas blandas D.65mm

Respaldo en malla negra, gris azul, rojo o blanco.

Colores respaldo de malla



Blanca



Gris



Negro



Rojo



Azul

Este modelo se puede realizar en cualquier tejido, ver muestrario de tapizados HERGOSILLERÍA.

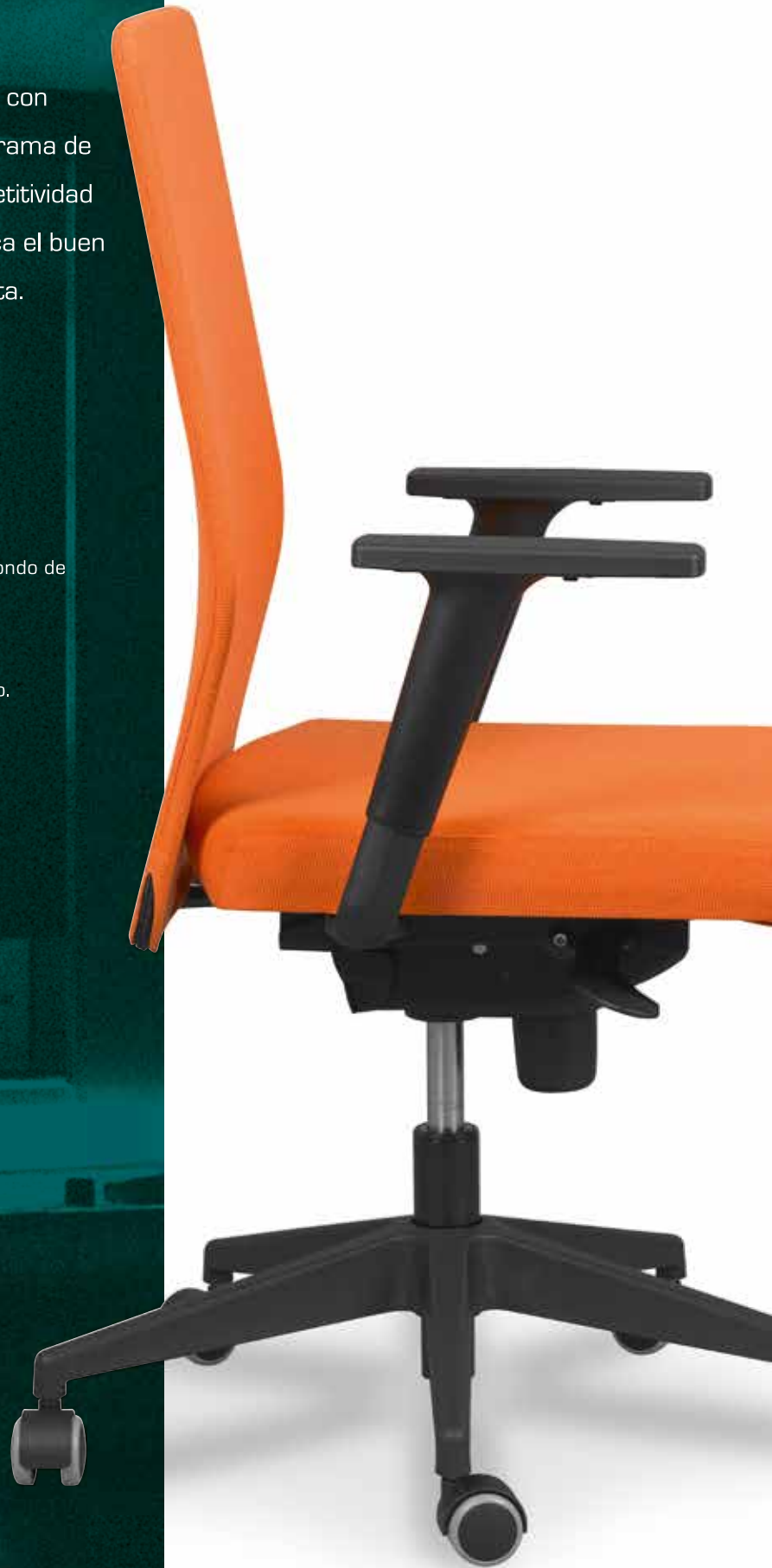



Thais 2
Con brazos regulables
negros y base de poliamida



Brazos regulables cromados.



Base aluminio.



Base poliamida.



Brazos regulables 2D Eko.



Brazos regulables 3D Eko.



Brazos regulables eko.



Brazo regulable 2D negro.



Mecanismo sincron con regulación
de profundidad de asiento



Regulación lumbar.

THAIS

Equipamiento de serie

Thais 1

Respaldo alto malla
Mecanismo sincron
Regulación de profundidad de asiento
Sin brazos
Base de poliamida
Regulación de altura de asiento

Thais 2

Respaldo alto tapizado
Mecanismo sincron
Regulación de profundidad de asiento
Sin brazos
Base de poliamida
Regulación de altura de asiento

Embalaje y tarifa

Tabla de precios

	G-1	G-2	G-3	Piel	T. Cliente	Uds/caja	Volumen
Thais 1	169€	172€	176€	206€	164€	2	0.4 m3
Thais 2	166€	177€	188€	214€	171€	2	0.4 m3

Embalaje opcional (Consultar coste)

Complementos

Brazos regulables cromados - Thais 1 y 2	75€	Brazos regulables 2D Eko	29€
Brazos regulables negros - Thais 1 y 2	37€	Brazos regulables 3D Eko	34€
Brazos regulables eko - Thais 1 y 2	19€	Brazos regulables 4D Eko	48€
Regulación lumbar - Thais 1 y 2	16€	Brazos regulables 3D tacto suave	62€
Base de aluminio - Thais 1 y 2	29€		

Medidas

Thais 1 / 2

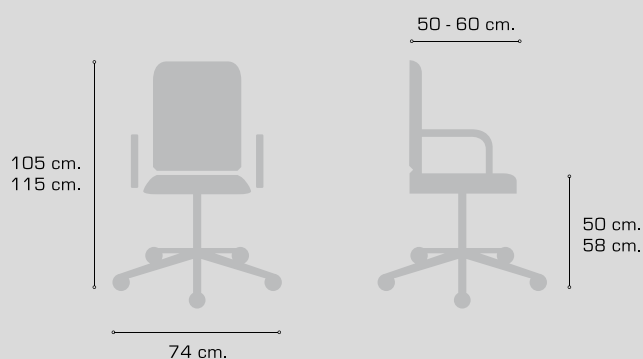

Ara 4
Con patín pintado
en gris



Ara 2
Con contacto
permanente y base
de poliamida



Ara 1
Con mecanismo sincron,
brazos regulables 3D y
base de poliamida

SILLAS OPERATIVAS

ARA EKO

Familia completa de altas prestaciones, superficie de apoyo de gran tamaño y estilizado diseño. Enorme competitividad en precio e inmejorables acabados.



Características técnicas

Asiento interior en madera de haya laminada y prensada

Respaldo interior en poliamida inyectada

Asiento en espuma de 40kg/m³

Respaldo en espuma de 30kg/m³

Ruedas blandas D.50mm

Estructura en tubo de acero redondo de 25x2mm
(Ara 3 y Ara 4)

Este modelo se puede realizar en cualquier tejido, ver muestrario de tapizados **HERGOSILLERÍA**.



Ara 1
Con mecanismo sincron, brazos fijos y base de poliamida

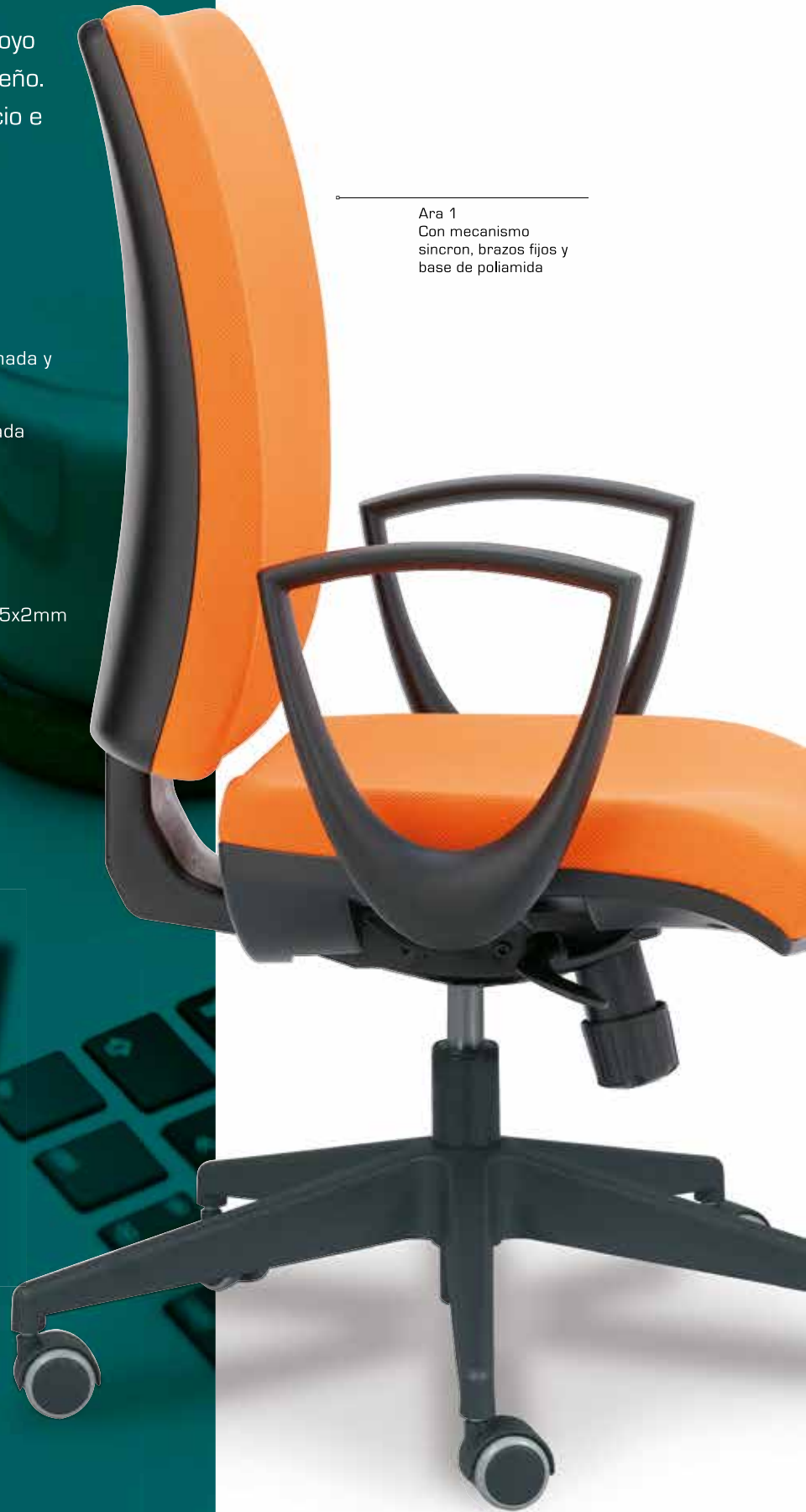



Ara 2
Con contacto
permanente y base
de poliamida



Ara 3
Con estructura patín
pintada en gris



Brazos regulables 2D Eko.



Brazos regulables 3D Eko.



Base aluminio.



Base poliamida.



Brazo fijo.



Brazos regulables 2D
cromados.



Brazos regulables 3D tacto
suave.



Brazo regulable 2D negro.



Mecanismo sincron.



Mecanismo sincron con
regulación de profundidad de
asiento

ARA EKO

Equipamiento de serie

Ara 1	Ara 2	Ara 3	Ara 4
Respaldo alto	Respaldo medio	Respaldo alto	Respaldo medio
Contacto permanente	Contacto permanente	Regulación de altura de respaldo	Regulación de altura de respaldo
Sin brazos	Sin brazos	Estructura de patín	Estructura de patín
Regulación de altura de respaldo	Regulación de altura de respaldo	Pintado negro o gris	Pintado negro o gris
Base de poliamida	Base de poliamida	Sin brazos	Sin brazos
Regulación de altura de asiento	Regulación de altura de asiento		

Embalaje y tarifa

Tabla de precios

Embalaje opcional (Consultar coste)

	G-1	G-2	G-3	Piel	T. Cliente	Uds/caja	Volumen
Ara 1	144€	151€	157€	212€	135€	1	0.4 m3
Ara 2	140€	145€	151€	193€	133€	2	0.4 m3
Ara 3	152€	159€	165€	220€	143€	2	0.4 m3
Ara 4	149€	154€	159€	202€	142€	2	0.4 m3

Complementos

Brazos regulables eko – Ara 1 y 2	18€	Mecanismo sincron – Ara 1 y 2	19€
Brazos regulables 2D Eko	29€	Regulación de profundidad de asiento – Ara 1 y 2	25€
Brazos regulables 3D Eko	34€	Base de aluminio pulido – Ara 1 y 2	29€
Brazos regulables 4D Eko	48€	Espuma inyectada en asiento y respaldo – Ara 1, 2, 3 y 4	33€
Brazos regulables 2D cromados – Ara 1 y 2	63€	Versión taburete – Ara 1 y 2	34€
Brazos regulables 3D tacto suave	62€	Estructura cromada – Ara 3 y 4	21€
Brazos fijos de poliamida – Ara 1, 2, 3 y 4	31€		

Certificados y ensayos

Norma UNE EN 1335 1-2-3

Medidas

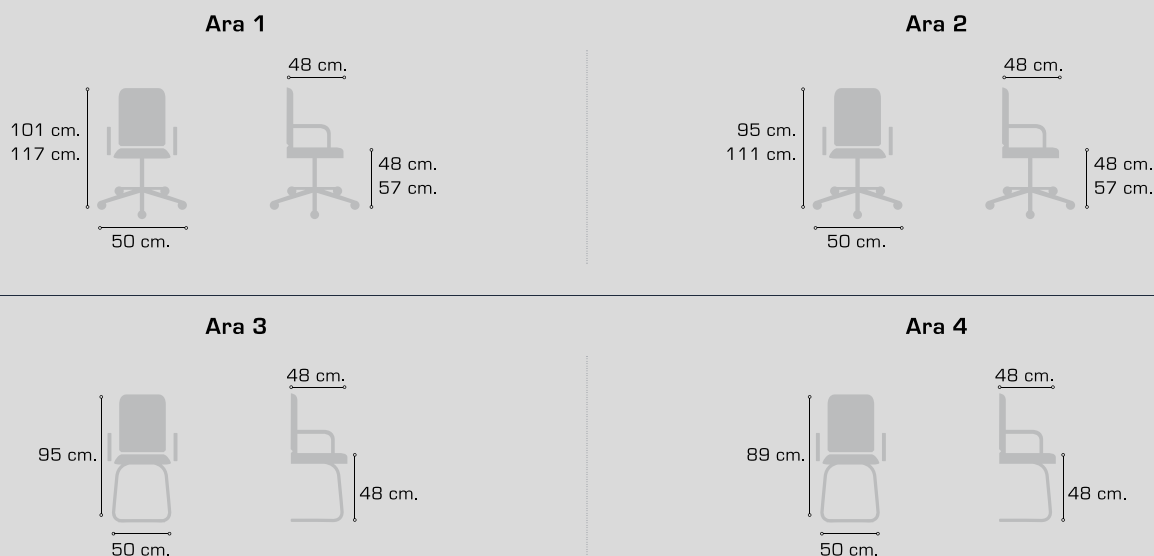



Casiopea 4
Respaldo malla negra,
contacto permanente,
brazos fijos y base de
poliamida



SILLAS OPERATIVAS

CASIOPEA

Programa diseñado para integrar en cualquier puesto de trabajo, sea informático, operativo e incluso ejecutivo. Amplias opciones de personalización, robustez, prestaciones y oferta económica.



Características técnicas

Ruedas blandas D.50mm

Casiopea 1, 2 y 3:

Asiento y respaldo en espuma de 30kg/m³

Asiento y respaldo interior en poliamida inyectada

Estructura en tubo de acero redondo de 22x2mm (Casiopea 3)

Casiopea 4 y 5:

Asiento en espuma de 30kg/m³

Respaldo en malla negra, gris, azul, rojo o blanco

Soporte para malla en poliamida inyectada

Estructura en tubo de acero redondo de 22x2mm (Casiopea 5)

Colores respaldo de malla

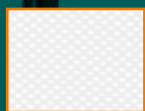

Blanca



Gris



Negro



Rojo



Azul

Este modelo se puede realizar en cualquier tejido, ver muestrario de tapizados HERGOSILLERÍA.

Casiopea 3
Con estructura patín
pintada en negro



Casiopea 1
Con mecanismo
sincron, brazos
regulables
cromados y base
de poliamida

Casiopea 2
Con mecanismo
de contacto
permanente



Casiopea 4
Con respaldo de malla
gris, mecanismo de
contacto permanente y
brazos regulables 2D Eko



SILLAS OPERATIVAS

CASIOPEA



Casiopea 1
Con mecanismo
de contacto
permanente y
brazos regulables
3D Eko



Casiopea 5
Respaldo malla negra,
con brazos fijos y
estructura patín
pintada en negro



Casiopea 4
Con respaldo de malla
negra, mecanismo
contacto permanente
y brazos fijos T



Detalle respaldo con malla.



Mecanismo sincron.



Casiopea 4 detalle mecanismo.



Base aluminio.



Base poliamida.



Mecanismo sincron con regulación
de profundidad de asiento.



Brazos regulables 2D Eko.



Brazos fijos forma T.



Brazos regulables cromados.



Brazos regulables Eko.



Brazos regulables 3D Eko.

CASIOPEA

Equipamiento de serie

Casiopea 1
Respaldo alto
Contacto permanente
Regulación de altura de respaldo
Sin brazos
Base de poliamida
Regulación de altura de asiento

Casiopea 2
Respaldo bajo
Contacto permanente
Regulación de altura de respaldo
Sin brazos
Base de poliamida
Regulación de altura de asiento

Casiopea 3
Respaldo bajo
Estructura de patín
Pintado negro o gris
Sin brazos

Casiopea 4
Respaldo alto malla
Contacto permanente
Regulación de altura de respaldo
Sin brazos
Base de poliamida
Regulación de altura de asiento

Casiopea 5
Respaldo alto malla
Contacto permanente
Regulación de altura de respaldo
Sin brazos
Estructura de patín
Pintado negro o gris

Embalaje y tarifa

Tabla de precios

Embalaje opcional
(Consultar coste)

	G-1	G-2	G-3	Piel	T. Cliente	Uds/caja	Volumen
Casiopea 1	123€	128€	133€	175€	116€	2	0.4 m3
Casiopea 2	118€	123€	128€	171€	111€	2	0.4 m3
Casiopea 3	125€	130€	134€	177€	119€	2	0.4 m3
Casiopea 4	131€	134€	137€	161€	127€	2	0.4 m3
Casiopea 5	145€	148€	151€	175€	141€	2	0.4 m3

Complementos

Brazos regulables eko - Casiopea 1, 2 y 4	18€	Brazos fijos forma T - Casiopea 1, 2, 3, 4 y 5	16€
Brazos regulables 2D Eko	29€	Mecanismo sincron - Casiopea 1, 2 y 4	36€
Brazos regulables 3D Eko	34€	Regulación de profundidad de asiento - Casiopea 1, 2 y 4	25€
Brazos regulables 4D Eko	48€	Base de aluminio - Casiopea 1, 2 y 4	29€
Brazos regulables 3D tacto suave	62€	Versión taburete - Casiopea 1, 2 y 4	34€
Brazos regulables cromados - Casiopea 1, 2 y 4	40€	Estructura cromada - Casiopea 3 y 5	7€

Medidas

Casiopea 1



Casiopea 2

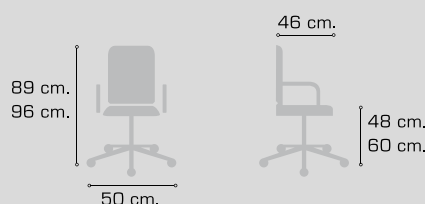

Casiopea 3

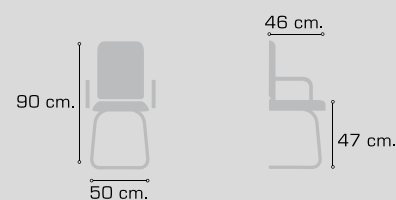

Casiopea 4

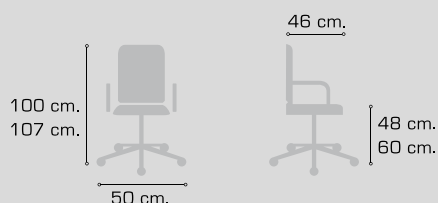

Casiopea 5





Pegaso 6
Con estructura patín
pintada en negro



Pegaso 4
Contacto permanente,
brazos fijos y base de
poliamida

SILLAS OPERATIVAS

PEGASO

Serie que ofrece un amplio abanico de posibilidades para todos los puestos de organización. Se aúnan componentes de calidad y diseño, así como una marcada competitividad en el mercado.



Características técnicas

Asiento y respaldo en espuma de 30kg/m³

Asiento y respaldo interior en poliamida inyectada

Ruedas blandas D.50mm

Estructura en tubo de acero redondo de 22x2mm (Pegaso 6)

Este modelo se puede realizar en cualquier tejido, ver muestrario de tapizados HERGOSILLERÍA.





Pegaso 6
Con estructura patín
pintada en negro



Pegaso 5
Con contacto
permanente y base
de poliamida



Pegaso 4
Contacto
permanente, brazos
fijos y base de
poliamida



Brazos regulables 2D Eko.



Base aluminio.



Base poliamida.



Brazos fijos forma T.



Brazos regulables 3D Eko.



Brazos regulables cromados.



Brazos regulables Eko.



Mecanismo sincron con
regulación de profundidad



Mecanismo sincron.

PEGASO

Equipamiento de serie

Pegaso 4	Pegaso 5	Pegaso 6
Respaldo alto	Respaldo bajo	Respaldo bajo
Contacto permanente	Contacto permanente	Estructura de patín
Regulación de altura de respaldo	Regulación de altura de respaldo	Pintado negro o gris
Sin brazos	Sin brazos	Sin brazos
Base de poliamida	Base de poliamida	
Regulación de altura de asiento	Regulación de altura de asiento	

Embalaje y tarifa

	Tabla de precios					Embalaje opcional (Consultar coste)	
	G-1	G-2	G-3	Piel	T. Cliente	Uds/caja	Volumen
Pegaso 4	122€	127€	133€	175€	115€	2	0.4 m3
Pegaso 5	114€	118€	123€	159€	108€	2	0.4 m3
Pegaso 6	122€	126€	131€	167€	116€	2	0.4 m3

Complementos

Brazos regulables cromados – Pegaso 4 y 5	40€	Mecanismo sincron- Pegaso 4 y 5	18€
Brazos regulables negros – Pegaso 4 y 5	29€	Regulación de profundidad de asiento – Pegaso 4 y 5	25€
Brazos regulables 3D super suave	62€	Base de aluminio – Pegaso 4 y 5	29€
Brazos regulables eko – Pegaso 4 y 5	34€	Versión taburete – Pegaso 4 y 5	34€
Brazos fijos forma T – Pegaso 4, 5 y 6	48€	Estructura cromada – Pegaso 6	7€

Medidas

Pegaso 4	Pegaso 5	Pegaso 6



Cami 1
Con respaldo malla
negra, cabecero,
brazos regulables eko y
base de poliamida

SILLAS OPERATIVAS

CAMI

Sillas operativas de esmeradas características, cuidado diseño y múltiples opciones. Precios altamente competitivos.



Características técnicas

Asiento en espuma de 30kg/m³

Asiento interior en poliamida inyectada

Respaldo en malla (negra, gris, azul, rojo o blanco) o foam (negro, gris, azul o rojo)

Soporte de respaldo en poliamida inyectada

Ruedas blandas D.50mm

Colores respaldo de malla



Blanca

Gris

Negro



Rojo

Azul

Colores respaldo foamizado



Gris

Negro

Rojo

Azul

Este modelo se puede realizar en cualquier tejido, ver muestrario de tapizados HERGOSILLERÍA.



Cami 1
Con respaldo foamizado color gris, brazos regulables eko, regulación de profundidad de asiento y base de poliamida





Cami 2
Con respaldo foamizado negro, brazos regulables eko, regulación de profundidad de asiento y base de poliamida



Cami 2
Con respaldo de malla gris, brazos regulables eko y base de poliamida



Brazos regulables 2D Eko.



Base aluminio.



Base poliamida.



Cabecero.



Brazos fijos forma T.



Brazos regulables 3D Eko.



Brazos regulables cromados.



Brazos regulables eko.



Mecanismo sincron.



Mecanismo sincron con regulación de profundidad.



Regulación lumbar.

CAMI

Equipamiento de serie

Cami 1

Respaldo alto malla negra, gris, azul, rojo y blanco
 Mecanismo sincron
 Regulación lumbar
 Sin brazos
 Base de poliamida
 Regulación de altura de asiento

Cami 2

Respaldo bajo malla negra, gris, azul, rojo y blanco
 Mecanismo sincron
 Regulación lumbar
 Sin brazos
 Base de poliamida
 Regulación de altura de asiento

Embalaje y tarifa

Tabla de precios

	G-1	G-2	G-3	Piel	T. Cliente	Uds/caja	Volumen
Cami 1	136€	139€	142€	166€	132€	2	0.4 m3
Cami 2	127€	130€	133€	157€	123€	2	0.4 m3

Embalaje opcional

(Consultar coste)

Complementos

Brazos regulables cromados - Cami 1 y 2	40€	Brazos fijos forma T	16€
Brazos regulables eko - Cami 1 y 2	19€	Regulación de profundidad de asiento - Cami 1 y 2	9€
Brazos regulables 2D Eko	29€	Cabecero fijo - Cami 1	16€
Brazos regulables 3D Eko	34€	Respaldo foamizado en negro, gris, azul y rojo - Cami 1 y 2	33€
Brazos regulables 4D Eko	48€	Base de aluminio - Cami 1 y 2	29€
Brazos regulables 3D tacto suave	62€		

Certificados y ensayos

Norma UNE EN 1335 1-2-3

Medidas

Cami 1

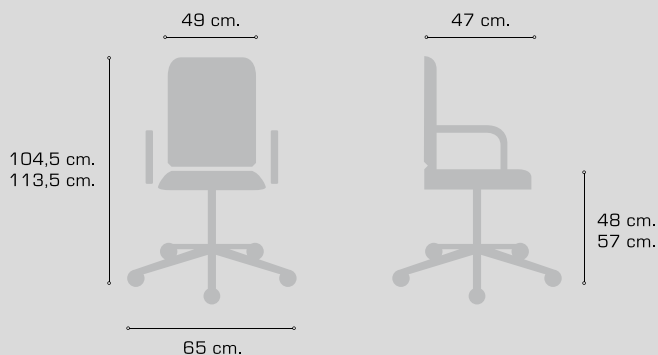

Cami 2

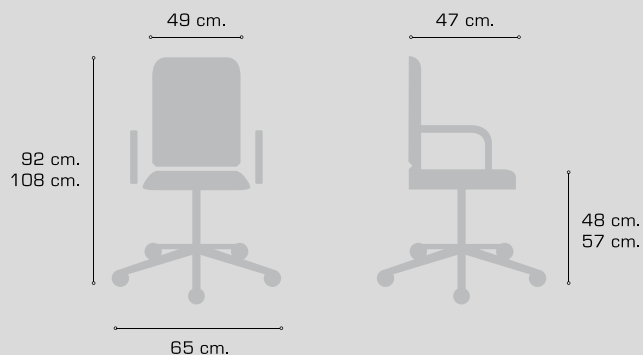



Dafne 3
Con brazos fijos y
estructura patín
pintada en negro

SILLAS OPERATIVAS

DAFNE

Programa de sillería de elevada robustez, ergonomía, diseño clásico y relación de oferta inmejorable. Producto íntegramente elaborado en la CEE.



Características técnicas

Asiento y respaldo en espuma de 30kg/m³

Asiento y respaldo en poliamida inyectada

Ruedas blandas D.50mm

Este modelo se puede realizar en cualquier tejido, ver muestrario de tapizados HERGOSILLERÍA.



Dafne 1
Con brazos fijos y
base de poliamida





Dafne 2
Con brazos fijos y
base de poliamida

Dafne 1
Con brazos fijos,
versión taburete y
base de poliamida



Brazos regulables 2D Eko.



Brazos regulables 3D Eko.



Brazos fijos.



Base aluminio.



Base poliamida.



Brazos fijos forma T.



Brazos regulables eko.

DAFNE

Equipamiento de serie

Dafne 1	Dafne 2	Dafne 3
Respaldo alto	Respaldo bajo	Respaldo bajo
Contacto permanente	Contacto permanente	Estructura de patín
Regulación de altura de respaldo	Regulación de altura de respaldo	Pintado negro o gris
Sin brazos	Sin brazos	Sin brazos
Base de poliamida	Base de poliamida	
Regulación de altura de asiento	Regulación de altura de asiento	

Embalaje y tarifa

	Tabla de precios					Embalaje opcional (Consultar coste)	
	G-1	G-2	G-3	Piel	T. Cliente	Uds/caja	Volumen
Dafne 1	124€	129€	134€	177€	117€	2	0.4 m3
Dafne 2	118€	123€	127€	164€	112€	2	0.4 m3
Dafne 3	124€	129€	133€	177€	118€	2	0.4 m3

Complementos

Brazos fijos de poliamida - Dafne 1, 2 y 3	18€	Versión taburete - Dafne 1 y 2	34€
Brazos fijos forma T - Dafne 1, 2 y 3	16€	Estructura cromada - Dafne 3	9€
Brazos regulables eko - Dafne 1 y 2	18€	Brazos regulables 2D Eko	29€
Brazos regulables 3D tacto suave	62€	Brazos regulables 3D Eko	34€
Base de aluminio - Dafne 1 y 2	29€	Brazos regulables 4D Eko	48€

Certificados y ensayos

Norma UNE EN 1335 1-2-3

Medidas

Dafne 1	Dafne 2	Dafne 3

Prometeo 3
Con mecanismo
sincron, brazos
regulables negros y
base de poliamida



SILLAS OPERATIVAS

PROMETEO

Serie conformada por una de las sillas más robustas y con mejor ergonomía de nuestras gamas competitivas. De diseño clásico, cuenta un gran abanico de configuraciones



Características técnicas

Ruedas blandas D.50mm

Prometeo 1:

Asiento y respaldo en espuma de 30kg/m³
Asiento y respaldo interior en poliamida inyectada

Prometeo 3:

Asiento y respaldo en espuma inyectada de 50kg/m³
Asiento y respaldo interior en poliamida inyectada

Este modelo se puede realizar en cualquier tejido, ver muestrario de tapizados HERGOSILLERÍA.





Prometeo 1
Con mini-sincron,
brazos regulables
negros y base de
poliamida



Base aluminio.



Base poliamida.



Brazos fijos.



Brazos regulables negros.



Mecanismo minisincron.



Mecanismo sincron con
regulación de profundidad.



Mecanismo sincron.

PROMETEO

Equipamiento de serie

Prometeo 1	Prometeo 3
Respaldo alto	Respaldo alto
Mecanismo minisincron	Mecanismo minisincron
Regulación de altura de respaldo	Regulación de altura de respaldo
Sin brazos	Sin brazos
Base de poliamida	Base de poliamida
Regulación de altura de asiento	Regulación de altura de asiento

Embalaje y tarifa

	Tabla de precios					Embalaje opcional (Consultar coste)	
	G-1	G-2	G-3	Piel	T. Cliente	Uds/caja	Volumen
Prometeo 1	151€	156€	161€	203€	144€	2	0.4 m3
Prometeo 3	161€	166€	171€	214€	154€	2	0.4 m3

Complementos

Brazos regulables negros - Prometeo 1 y 3	37€	Regulación de profundidad de asiento - Prometeo 1 y 3	36€
Brazos fijos de poliamida - Prometeo 1 y 3	16€	Base de aluminio - Prometeo 1 y 3	29€
Mecanismo sincron - Prometeo 1 y 3	8€		

Certificados y ensayos

Norma UNE EN 1335 1-2-3

Medidas

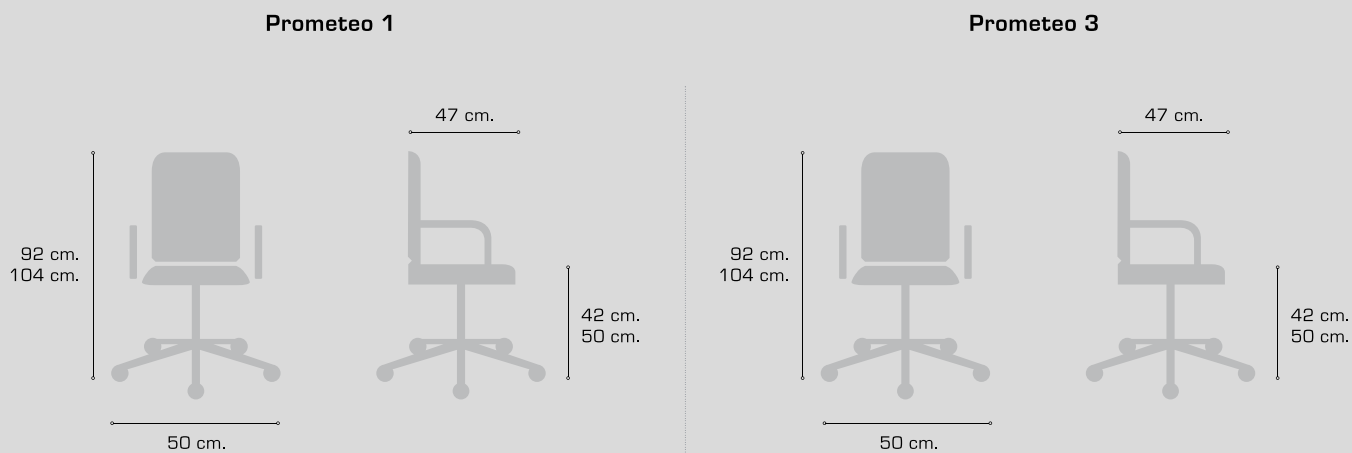

Hércules 2
Con brazos
fijos y base de
poliamida



Hércules 1
Con brazos
regulables eko,
versión taburete y
base de poliamida



Hércules 3



Hércules 1
Con brazos
regulables
eko y base de
poliamida



SILLAS OPERATIVAS

HÉRCULES

Conseguir en un modelo tan competitivo, un producto exclusivo que lo diferencia notablemente del resto de sillas de ese nivel, ha sido una tarea extremadamente difícil. Pero con la modificación realizada en este modelo, lo hemos conseguido.

Componentes fabricados íntegramente en la CEE, nos permiten poder ofrecer una serie muy económica, pero claramente diferenciada de los productos de importación asiática.



Características técnicas

Ruedas duras D.50mm

Hércules 1 y 2:

Asiento y respaldo en espuma de 30kg/m³
Asiento y respaldo interior en poliamida inyectada

Hércules 3:

Asiento en poliuretano inyectado
Asiento interior en madera moldeada

Este modelo se puede realizar en cualquier tejido, ver muestrario de tapizados HERGOSILLERÍA.



Hércules 2
Con brazos fijos,
versión taburete y
base de poliamida



Base aluminio.



Base poliamida.



Brazos regulables 2D Eko.



Brazos regulables 3D Eko.



Brazo fijo.



Brazos fijos Dafne.



Brazos fijos forma T.



Brazos regulables eko.

HÉRCULES

Equipamiento de serie

Hércules 1	Hércules 2	Hércules 3
Respaldo alto	Respaldo bajo	Asiento poliuretano inyectado
Contacto permanente	Contacto permanente	Elevación neumática
Regulación de altura de respaldo	Regulación de altura de respaldo	Sin brazos
Sin brazos	Sin brazos	Base de poliamida
Base de poliamida	Base de poliamida	Regulación de altura de asiento
Regulación de altura de asiento	Regulación de altura de asiento	

Embalaje y tarifa

	Tabla de precios					Embalaje opcional [Consultar coste]	
	G-1	G-2	G-3	Piel	T. Cliente	Uds/caja	Volumen
Hércules 1	73€	79€	84€	126€	66€	2	0.4 m3
Hércules 2	72€	77€	81€	118€	65€	2	0.4 m3
Hércules 3	88€					2	0.4 m3

Complementos

Brazos fijos de poliamida - Hércules 1 y 2	10€	Brazos regulables 3D tacto suave	62€
Brazos fijos forma T - Hércules 1 y 2	16€	Brazos fijos Dafne - Hércules 1 y 2	18€
Brazos regulables eko - Hércules 1 y 2	18€	Versión taburete - Hércules 1 y 2	34€
Brazos regulables 2D Eko	29€	Brazos fijos Dafne - Hércules 1 y 2	18€
Brazos regulables 3D Eko	34€	Versión taburete - Hércules 1 y 2	34€
Brazos regulables 4D Eko	48€	Base de aluminio - Hércules 1, 2 y 3	39€

Medidas

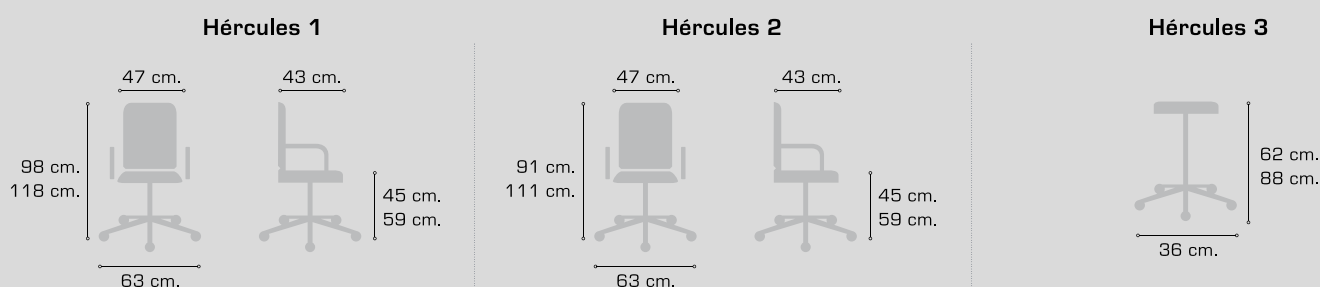

Teknos 3



Teknos 2



SILLAS OPERATIVAS

TEKNOS

Taburetes operativos dedicados a labores de trabajo en recepción, laboratorios, industriales, aulas de tecnología, etc. Gran robustez y durabilidad.



Características técnicas

Ruedas duras D.50mm (Teknos 1 y 4)

Estructura en tubo de acero redondo de 20x1.5mm
(Teknos 2, 3 y 5)

Teknos 1, 3 y 5:

Asiento y respaldo en poliuretano inyectado

Teknos 2 y 4:

Asiento en madera de haya laminada y prensada



Teknos 1



Teknos 5



Teknos 4



Base poliamida.

TEKNOS

Equipamiento de serie

Teknos 1	Teknos 2	Teknos 3
Respaldo bajo	Respaldo bajo	Asiento poliuretano inyectado
Contacto permanente	Regulación por husillo	Regulación por husillo
Poliuretano inyectado	Madera de haya	Regulación de altura de asiento
Base de poliamida	Regulación de altura de asiento	
Regulación de altura de asiento		
Teknos 4	Teknos 5	
Respaldo bajo	Respaldo bajo	
Contacto permanente	Regulación por husillo	
Madera de haya	Poliuretano inyectado	
Base de poliamida	Regulación de altura de asiento	
Regulación de altura de asiento		

Embalaje y tarifa

	Tabla de precios	Embalaje opcional (Consultar coste)	
	Precio	Uds/caja	Volumen
Teknos 1	195€	2	0.4 m3
Teknos 2	127€	2	0.4 m3
Teknos 3	84€	2	0.4 m3
Teknos 4	118€	2	0.4 m3
Teknos 5	205€	2	0.4 m3

Medidas

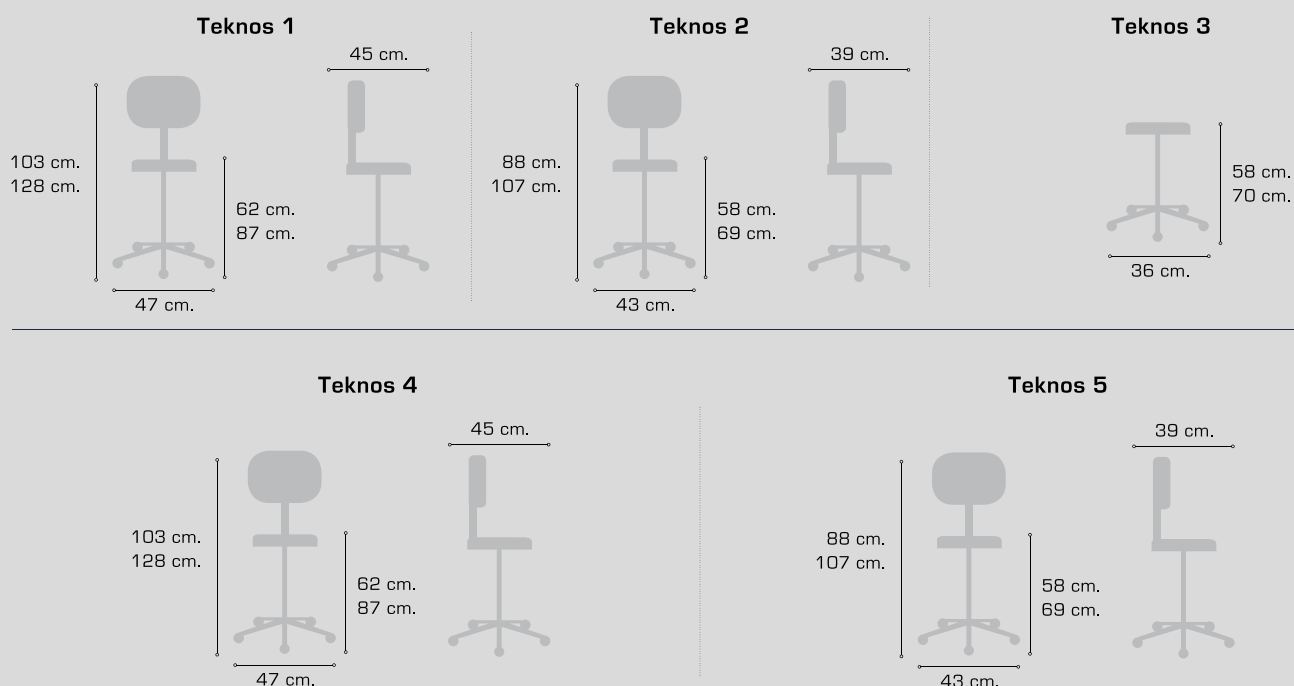

COLECTIV

COLECCIÓN plus+

contract | dirección | operativas | colectividad | salas de espera | bancadas

VIDADES

COLECTIVIDADES



Anubis Pág.198



Ulises Pág.202



Mavis Pág.206



Zoe Pág.212



Selki Pág.220



Lida Pág.228



Talia Pág.232



Concordia Pág.238



Selene Pág.244



Iris Pág.248



Fénix Pág.252



Calipso Pág.256



Calipso Pág.260
perforada



Star Pág.266



Ícaro Pág.272



Aries Pág.276



Acuario Pág.280



Leo Pág.284



Júpiter Pág.288



Venus Pág.292



Formación Pág.296



Anubis 2
Con estructura de patín



Anubis 1
Con estructura
de 4 patas



SILLAS COLECTIVIDADES

ANUBIS

Moderna gama de sillones que facilitan al cliente una mayor variedad de producto en su elección para aquellos amueblamientos integrales que quieran desarrollar. Diseño neutro que le confiere la facilidad de adaptarse a cualquier entorno.



Características técnicas

Estructura en tubo de acero redondo de 25x2mm

Anubis 1, 2, 4 y 5:

Asiento y respaldo en espuma de 30kg/m³

Asiento y respaldo interior en poliamida inyectada

Anubis 3 y 6:

Asiento en espuma de 30kg/m³

Respaldo en malla color negro, gris, azul, rojo o blanco

Soporte para malla en poliamida inyectada

Colores malla de respaldo



Azul



Blanca



Gris



Negra



Roja

Este modelo puede fabricarse en cualquier tejido de nuestro muestrario.



Anubis 6
Con respaldo de malla negra,
basculante normal y base de aluminio



Anubis 5
Con basculante normal y
base de aluminio



Anubis 4
Con basculante normal
y base de aluminio

Anubis 3
Con respaldo de malla
negra y estructura de patín



Base de aluminio.



Base de poliamida.



Basculante normal.

ANUBIS

Equipamiento de serie

Anubis 1
Respaldo alto
Estructura de 4 patas o patín
Cromado
Con brazos

Anubis 4
Respaldo alto
Elevación neumática
Brazos fijos cromados
Base de poliamida
Regulación de altura de asiento

Anubis 2
Respaldo bajo
Estructura de 4 patas o patín
Cromado
Con brazos

Anubis 5
Respaldo bajo
Elevación neumática
Brazos fijos cromados
Base de poliamida
Regulación de altura de asiento

Anubis 3
Respaldo bajo malla
Estructura de 4 patas o patín
Cromado
Con brazos

Anubis 6
Respaldo bajo malla
Elevación neumática
Brazos fijos cromados
Base de poliamida
Regulación de altura de asiento

Embalaje y tarifa

	Tabla de precios					Embalaje opcional (Consultar coste)	
	G-1	G-2	G-3	Piel	T. Cliente	Uds/caja	Volumen
Anubis 1	142€	147€	152€	194€	135€	2	0.4 m3
Anubis 1 Tapa trasera tapizada	152€	161€	170€	243€	140€	2	0.4 m3
Anubis 2	134€	138€	143€	179€	128€	2	0.4 m3
Anubis 2 Tapa trasera tapizada	142€	149€	156€	210€	133€	2	0.4 m3
Anubis 3	136€	139€	142€	166€	132€	2	0.4 m3
Anubis 4	188€	193€	198€	241€	181€	2	0.4 m3
Anubis 4 tapa trasera tapizada	198€	207€	216€	290€	186€	2	0.4 m3
Anubis 5	177€	181€	186€	222€	171€	2	0.4 m3
Anubis 5 Tapa trasera tapizada	183€	192€	200€	253€	177€	2	0.4 m3
Anubis 6	179€	182€	185€	209€	175€	2	0.4 m3

Complementos

Basculante normal - Anubis 4, 5 y 6	21€
Base de aluminio - Anubis 4, 5 y 6	29€

Certificados y ensayos

Norma UNE EN 12520, UNE EN 1728, UNE EN 1022

Medidas

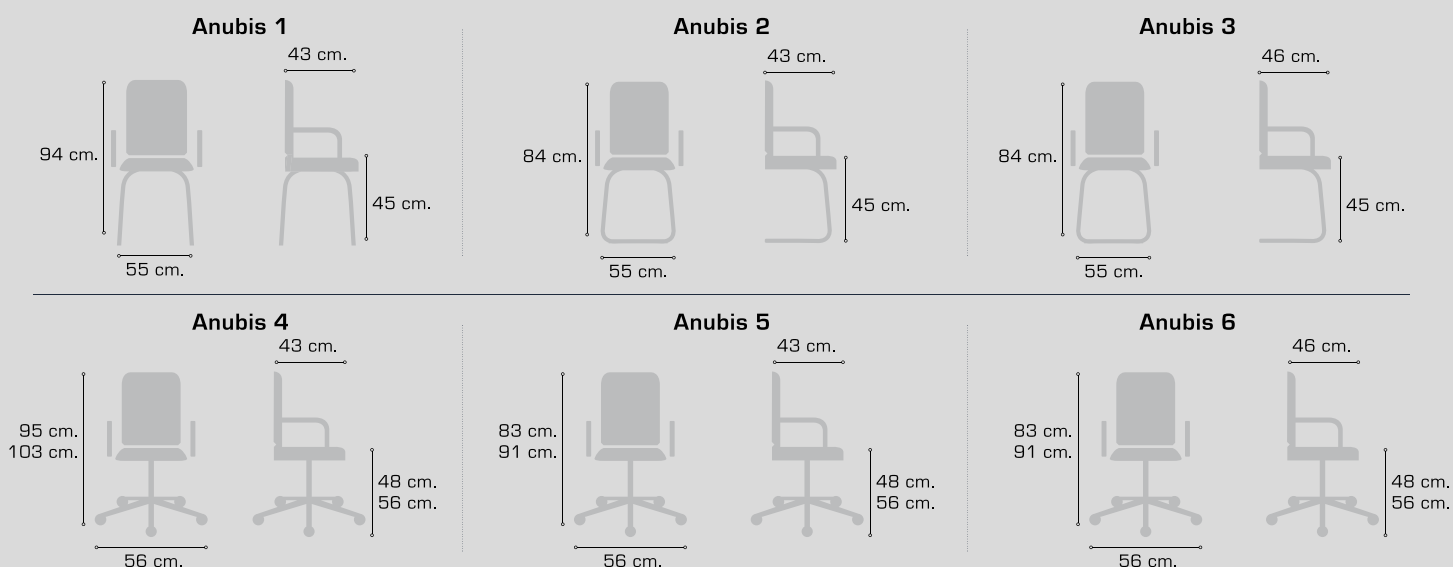

Ulises 3
Con estructura
cromada



Ulises 4
Con brazos
cromados y base
de poliamida



SILLAS COLECTIVIDADES

ULISES

Serie que combina diseño, versatilidad y robustez. Destaca la armonía de sus líneas y su precio asequible



Características técnicas

Estructura en tubo de acero elíptico de 30x15x1.5mm (Ulises 1)

Estructura en tubo de acero redondo de 25x2mm (Ulises 2 y 3)

Asiento y respaldo en espuma de 30kg/m³

Carcasa interior en madera de haya laminada y prensada

Este modelo se puede realizar en cualquier tejido, ver muestrario de tapizados HERGOSILLERÍA.



Ulises 2
Con estructura cromada





Ulises 2
Con estructura
cromada



Ulises 1
Con estructura gris



Base aluminio.



Base poliamida.

ULISES

Equipamiento de serie

Ulises 1	Ulises 2	Ulises 3	Ulises 4
Tapizado delantera y trasera	Tapizado delantera y trasera	Tapizado delantera y trasera	Tapizado delantera y trasera
Estructura de 4 patas	Estructura de patín	Estructura de patín	Con brazos
Pintado negro o gris	Pintado negro o gris	Pintado negro o gris	Elevación neumática
Con brazos	Con brazos	Con brazos	Base de poliamida

Embalaje y tarifa

	Tabla de precios					Embalaje opcional (Consultar coste)	
	G-1	G-2	G-3	Piel	T. Cliente	Uds/caja	Volumen
Ulises 1	138€	147€	155€	228€	125€	2	0.4 m3
Ulises 2	153€	162€	171€	244€	141€	2	0.4 m3
Ulises 3	169€	178€	187€	260€	157€	2	0.4 m3
Ulises 4	170€	179€	188€	261€	158€	2	0.4 m3

Complementos

Estructura cromada - Ulises 1	27€
Estructura cromada - Ulises 2	30€
Estructura cromada - Ulises 3	27€
Brazos cromados - Ulises 3 y 4	17€
Base de aluminio - Ulises 4	29€

Medidas

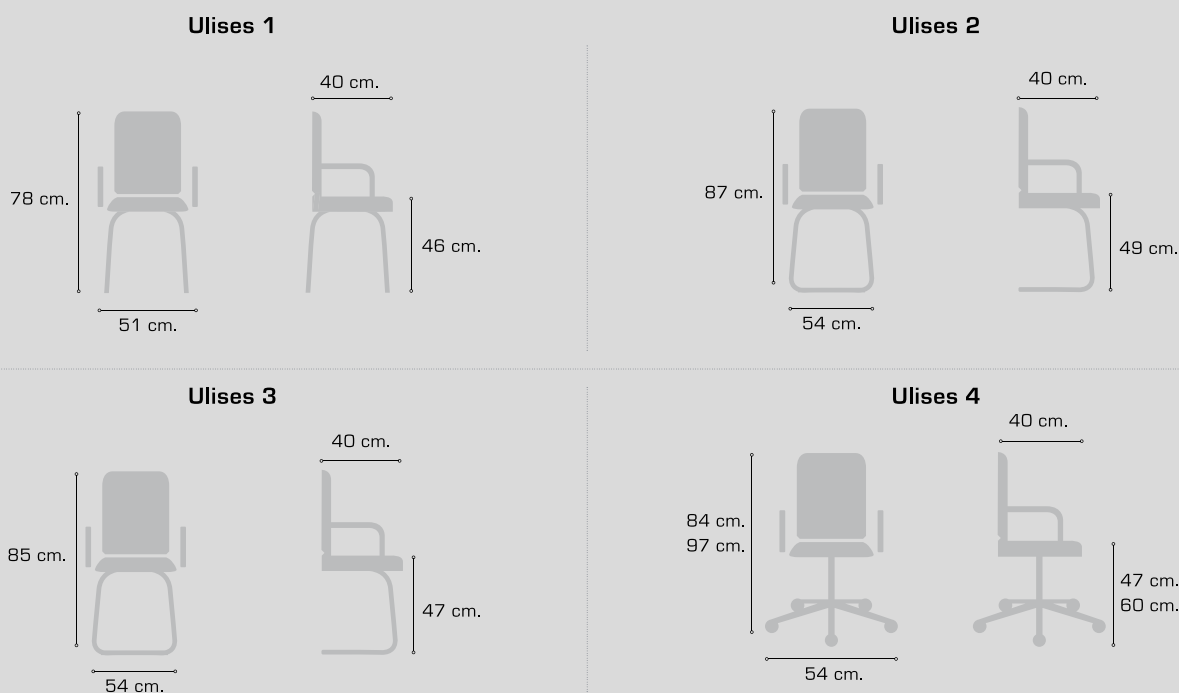



SILLAS COLECTIVIDADES

MAVIS

Destaca por su versatilidad, polivalencia y diseño atractivo, que le permite a su vez adaptarse a todo tipo de entornos. Multitud de complementos y opciones de personalización culminan en un producto moderno, robusto y completo.



Características técnicas

Asiento y respaldo en poliuretano inyectado
Estructura en tubo de acero redondo de 22x1,5mm

Este modelo se puede realizar en cualquier tejido, ver muestrario de tapizados HERGOSILLERÍA.



Colores de PVC



Negro



Gris



Mavis 1
Con PVC negro, brazos y estructura cromada



Detalle Mavis 1 con PVC negro y brazos agrupados



hergo[®] 
sillera de oficina

SILLAS COLECTIVIDADES

MAVIS



Mavis 1
Con PVC negro,
brazos, asiento
tapizado y estructura
pintada en negro



Mavis 1
Con PVC negro, brazo
de pala derecho, brazo
izquierdo, asiento tapizado
y estructura cromada



Mavis 1
Con PVC gris,
brazos y estructura
cromada



Gancho de unión.



Detalle gancho de unión.



Detalles de colores.

MAVIS

Equipamiento de serie

Mavis 1

Asiento y respaldo en poliuretano color negro

Asiento abatible

Estructura de 4 patas

Pintado negro o gris

Sin brazos

Embalaje y tarifa

Tabla de precios

Embalaje opcional
(Consultar coste)

	G-1	G-2	G-3	Piel	T. Cliente	Uds./caja	Volumen
Mavis 1	118€					3	0.4 m3
Versión asiento tapizado	136€	140€	143€	174€	131€		

Complementos

Brazos color negro - Mavis 1	25€
Brazos color gris - Mavis 1	35€
Brazos con pala color negro - Mavis 1	82€
Versión poliuretano color gris - Mavis 1	4€
Gancho de unión (unidad) - Mavis 1	7€
Estructura cromada - Mavis 1	16€

Certificados y ensayos

Norma UNE EN 16139, UNE EN 1728, UNE EN 1022

Medidas

Mavis 1

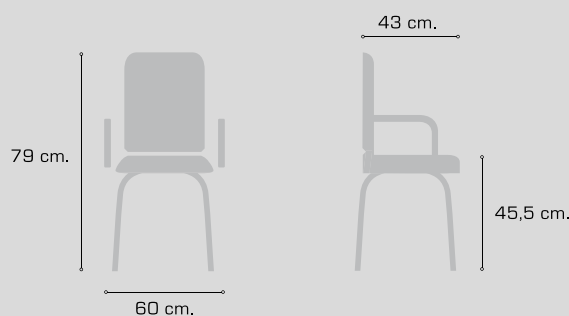



Zoe 9
Con respaldo de
malla blanca, brazos
blancos, y estructura
cromada



Zoe 7
Con brazos blancos
y estructura
cromada

SILLAS COLECTIVIDADES
ZOE

Con esta serie, se facilitan soluciones para amueblamientos integrales, desde los puestos ejecutivos (Véase Operativas, pág 104) hasta las salas de espera (Véase Bancadas, pág 340). Producto moderno, funcional y ergonómico, disponible en terminaciones negras o blancas.



Características técnicas

Estructura en tubo de acero redondo de 22x1.5mm

Zoe 6 y 7:

Asiento y respaldo en espuma de 30kg/m³
PVC negro o blanco

Zoe 8 y 9:

Asiento en espuma de 30kg/m³
Respaldo de malla en color negro, gris, azul, rojo o blanco
PVC negro o blanco

Colores PVC

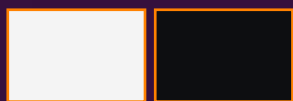

Blanco

Negro

Colores respaldo de malla



Blanco

Gris

Negro

Azul

Rojo

Este modelo puede fabricarse en cualquier tejido de nuestro muestrario.



Zoe 6
Con brazos negros, tapa tapizada y estructura pintada en negro





hergo[®]
sillera de oficina



SILLAS COLECTIVIDADES

ZOE





hergo[®]
sillera de oficina



SILLAS COLECTIVIDADES

ZOE





Zoe 7
Con brazos blancos,
tapa sin tapizar y
estructura pintada
en gris



Zoe 8
Con respaldo de
malla negra, brazos
negros y estructura
cromada



Detalle pala abatida.



Detalle pala en posición de
trabajo.



Brazo fijo blanco.



Brazo fijo negro.



Tapa sin tapizar.



Tapa tapizada.

ZOE

Equipamiento de serie

Zoe 6	Zoe 7	Zoe 8	Zoe 9
Respaldo bajo	Respaldo bajo	Respaldo bajo de malla con soporte negro	Respaldo bajo de malla con soporte blanco
Pvc negro	Pvc blanco	Pvc negro	Estructura 4 patas
Estructura de 4 patas	Estructura de 4 patas	Estructura de 4 patas	Pintado negro, gris o blanco
Pintado negro, gris o blanco	Pintado negro, gris o blanco	Pintado negro, gris o blanco	Sin brazos
Sin brazos	Sin brazos	Sin brazos	

Embalaje y tarifa

	Tabla de precios					Embalaje opcional (Consultar coste)	
	G-1	G-2	G-3	Piel	T. Cliente	Uds/caja	Volumen
Zoe 6	115€	123€	130€	191€	105€	2	0.4 m3
Zoe 7	124€	132€	139€	200€	114€	2	0.4 m3
Zoe 8	110€	113€	117€	147€	105€	2	0.4 m3
Zoe 9	127€	130€	134€	164€	121€	2	0.4 m3

Complementos

Brazos fijos PVC negro - Zoe 6 y 8	11€
Brazos fijos PVC Blanco - Zoe 7 y 9	15€
Brazos fijos PVC negro c/pala derecha - Zoe 6, 7, 8 y 9	38€
Brazos fijos PVC negro c/pala izquierda - Zoe 6, 7, 8 y 9	43€
Estructura cromada - Zoe 6, 7, 8 y 9	6€
Gancho de unión (unidad) - Zoe 6, 7, 8 y 9	7€
Tapa trasera tapizada - Zoe 6 y 7	9€

Certificados y ensayos

Norma UNE EN 16139, UNE EN 1728, UNE EN 1022

Medidas

Zoe 6, 7, 8, 9

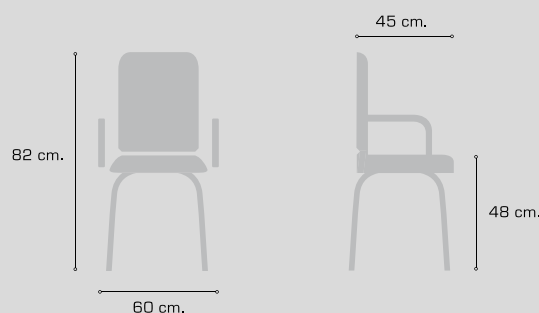

Selki 3
Con PVC negro



Selki 1
Con PVC negro



Selki 3
Con pala derecha
desmontable



Composición
Selki 3 con PVC negro
y PVC blanco, versión
taburete



Composición de Selki
3 con pala derecha
desmontable y sistema
de unión

SILLAS COLECTIVIDADES

SELKI

Serie compuesta por unos productos vanguardistas y originales, capaces de ofrecer diferentes propuestas de equipamiento en espacios públicos o privados. Diseño desenfadado y actual, apto para ámbitos de colectividades, contract, hostelería, etc.



Características técnicas

INFORMACIÓN IMPORTANTE:

Los modelos Selki 2 y Selki 4 sólo puede adquirirse en terminaciones plásticas en negro, en cualquiera de sus versiones.

Estructura en tubo de acero redondo de 16x1,5mm (Selki 1 y 2)

Estructura en varilla de acero maciza de 11mm (Selki 3 y 4)

Selki 1:

Asiento y respaldo en polipropileno inyectado

Estructura de cuatro patas

Selki 2:

Asiento en polipropileno inyectado

Respaldo de malla negra, gris, azul, rojo o blanco. Marco para malla únicamente en color negro

Estructura de cuatro patas

Selki 3:

Asiento y respaldo en polipropileno inyectado

Estructura trineo

Selki 4:

Asiento en polipropileno inyectado.

Respaldo de malla negra, gris, azul, rojo o blanco. Marco para malla únicamente en color negro

Estructura trineo

Colores de PVC



Blanco

Gris

Negro

Arena

Rojo

Colores malla de respaldo



Blanco

Gris

Negro

Azul

Rojo

Este modelo puede fabricarse en cualquier tejido de nuestro muestrario.



Selki 3
Con PVC rojo y brazos

Selki 3
Con PVC negro
y brazos

Detalle Selki
3 apiladas



hergo[®]
sillera de oficina



SILLAS COLECTIVIDADES

SELKI





hergo[®] 
sillera de oficina

SILLAS COLECTIVIDADES

SELKI



Selki 2
Con PVC negro,
respaldo de malla
negra y asiento
tapizado



Selki 3
Con PVC rojo
y brazos



Selki 1
Con PVC rojo, asiento
tapizado y brazos



Selki 2
Con PVC negro, respaldo
de malla negra, asiento
tapizado y brazos



Brazo.



Gancho de unión.



Detalle pala desmontable.



Pala.
(sólo disponible a derechas).

SELKI

Equipamiento de serie

Selki 1	Selki 2	Selki 3	Selki 4
Respaldo y asiento en polipropileno	Asiento en polipropileno negro	Respaldo y asiento en polipropileno	Asiento en polipropileno negro
Estructura de 4 patas Cromado	Respaldo en malla color negro, gris, azul, blanco o rojo	Estructura de trineo Cromado	Respaldo en malla color negro, gris, azul, blanco o rojo
Sin brazos	Estructura de 4 patas Cromado	Sin brazos	Estructura de trineo Cromado
	Sin brazos		Sin brazos

Embalaje y tarifa

	Tabla de precios					Embalaje opcional (Consultar coste)	
	G-1	G-2	G-3	Piel	T. Cliente	Uds/caja	Volumen
Selki 1	87€					3	0.4 m3
Versión asiento tapizado	92€	94€	97€	115€	89€		
Versión asiento y respaldo tapizado	96€	101€	105€	142€	90€		
Selki 2	99€					3	0.4 m3
Versión asiento tapizado	104€	106€	109€	127€	101€		
Selki 3	93€					3	0.4 m3
Versión asiento tapizado	98€	100€	103€	121€	95€		
Versión asiento y respaldo tapizado	102€	107€	111€	148€	96€		
Selki 4	100€					3	0.4 m3
Versión asiento tapizado	105€	107€	110€	128€	102€		

Complementos

Versión con brazos - Selki 1, 2, 3 y 4	26€
Pala de PVC abatible y desmontable - Selki 3 y 4	50€
Gancho de unión (unidad) - Selki 3 y 4	11€
Versión taburete trineo - Selki 3 y 4	40€

Certificados y ensayos

Norma UNE EN 13761 / Norma UNE EN 1022 / Norma UNE EN 1728

Medidas

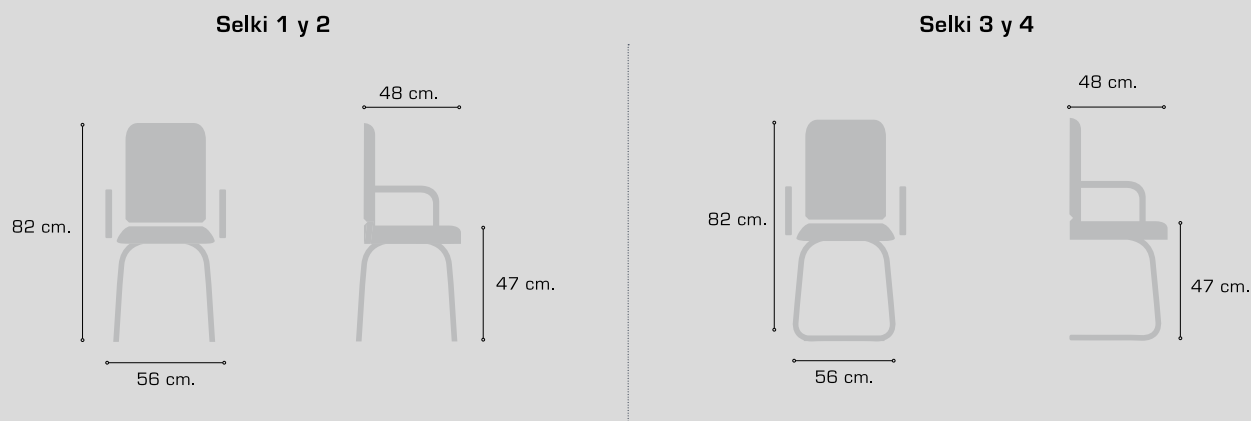

Lida 1
Con PVC azul y brazos



Lida 2
Con PVC azul
y brazos



SILLAS COLECTIVIDADES

LIDA

Silla versátil de líneas limpias y elegantes.
Destaca su practicidad, así como sus
múltiples combinaciones de color



Características técnicas

Estructura en tubo de acero redondo de
16x1.5mm (Lida 1)

Estructura en varilla de acero maciza de 11mm
(Lida 2)

Asiento y respaldo en poliuretano inyectado

Colores PVC

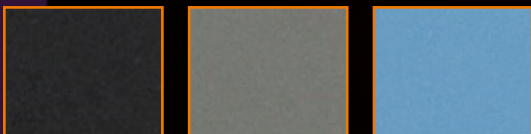

Negro

Gris

Azul



Blanco

Rojo

Lida 1
Con PVC azul



Lida 2
Con asiento en PVC
blanco y respaldo en
PVC azul

Lida 2
Con PVC
negro



Lida 2
Con PVC negro,
versión taburete



Lida 1
Con PVC rojo



Vista Brazos 01.



Vista Brazos 02.

LIDA

Equipamiento de serie

Lida 1	Lida 2
Estructura de 4 patas	Estructura de trineo
Cromado	Cromado
Sin brazos	Sin brazos

Embalaje y tarifa

	Tabla de precios	Embalaje opcional (Consultar coste)	
	G-1	Uds/caja	Volumen
Lida 1	81€	4	0.4 m3
Lida 2	82€	4	0.4 m3
Lida 1 con brazos	101€	4	0.4 m3
Lida 2 con brazos	105€	4	0.4 m3

Complementos

Estructura taburete de trineo - Lida 2 | 31€

Certificados y ensayos

Norma UNE EN 16139 / Norma UNE EN 1728 / Norma UNE EN 1022

Medidas

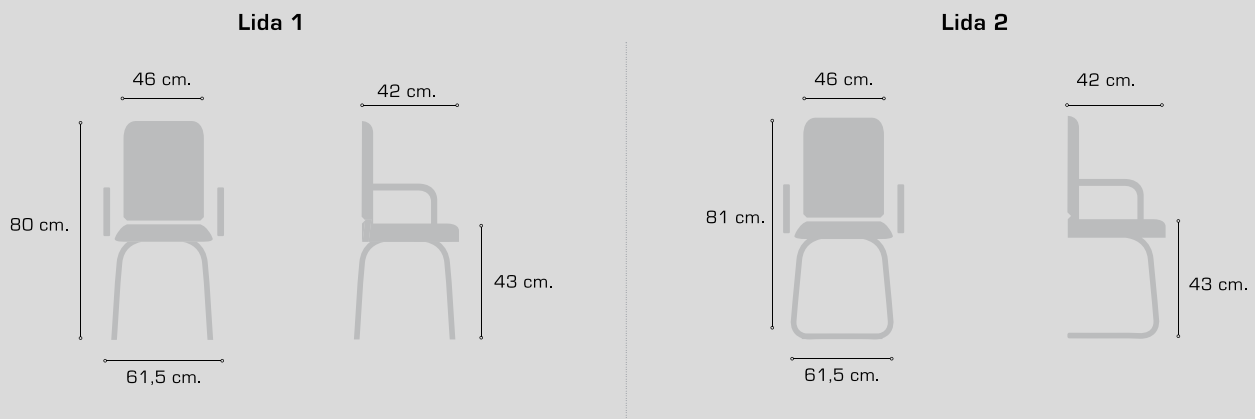



Talia 1
pvc color limón



SILLAS COLECTIVIDADES

TALIA

Moderna y eficaz, su versatilidad hace que sea totalmente ideal para amueblamientos de academias y ambientes escolares, en los que, fácilmente, se pueden variar las agrupaciones de los alumnos.



Características técnicas

Soporte giratorio con seis ruedas y sujeción de cuatro brazos de poliamida

Bandeja inferior con compartimento para almacenaje

Pala de poliuretano con superficie de escritura en madera laminada. Giro total de 360°

Monocarcasa de polipropileno inyectado de alta resistencia

Colores PVC



Verde

Limón

Naranja



Azul

Rojo

Gris

Color Soporte



Gris 9006



Talia 1
pvc color azul





hergo®
 sillaria de oficina

SILLAS OPERATIVAS

TALIA



Talia 1
pvc color azul



Talia 1
pvc color naranja



Talia 1
pvc color rojo



TALIA

Equipamiento de serie

Talia 1

Monocarcasa de polipropileno
Soporte con bandeja de poliamida color gris
Con pala giratoria 360º

Embalaje y tarifa

	Tabla de precios	Embalaje opcional (Consultar coste)	
	G-1	Uds/caja	Volumen
Talia 1	236€	1	0.4 m3

Certificados y ensayos

Norma ANSI BIFMA X5.1:2017

Medidas

Talia 1

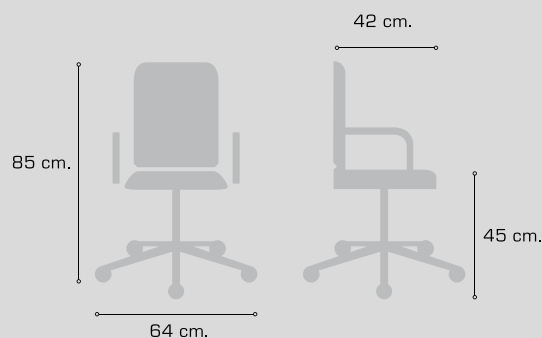

Concordia 1
Con PVC negro, asiento
y respaldo tapizado, con
brazos y pala derecha
negros, gancho de
unión y estructura
cromada



Detalle sillas
apiladas con pala



SILLAS COLECTIVIDADES

CONCORDIA

Familia de diseño limpio, refinado y elegante.
Combina un equilibrio perfecto entre confort, robustez y funcionalidad. Múltiples combinaciones de personalización.



Características técnicas

Estructura en tubo de acero redondo de 22x1.5mm

Asiento y respaldo en poliuretano inyectado

Colores PVC



Blanco

Gris

Negro

Colores respaldo de malla



Blanco

Gris

Negro

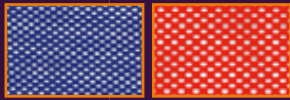

Azul

Rojo

Este modelo se puede realizar en cualquier tejido, ver muestrario de tapizados **HERGOSILLERÍA**.



Concordia 1
Con PVC blanco, asiento y respaldo tapizados, con brazos blancos y estructura pintada en blanco





Concordia 2
Con PVC negro,
asiento y respaldo
tapizados, con
brazos negros y
estructura cromada

SILLAS COLECTIVIDADES

CONCORDIA



Detalle sillas con
brazos y gancho de
unión formando filas

Detalle de sillas
apiladas con brazos



Concordia 1
Con PVC blanco, brazos blancos y estructura cromada



Concordia 1
Con PVC negro, asiento tapizado, brazos negros y estructura cromada



Concordia 1
Con PVC gris, respaldo de malla gris, asiento tapizado, brazos grises y estructura pintada en gris



Respaldo malla gris.



Respaldo malla negra.



Gancho de unión.



Gancho de unión.



Pala abatible, escamoteable y apilable.



Brazos fijos blancos.



Brazos fijos grises.



Brazos fijos negros.

CONCORDIA

Equipamiento de serie

Concordia 1

Poliuretano negro
Estructura de 4 patas
Pintado negro
Sin brazos

Concordia 2

Poliuretano negro
Estructura de patín
Pintado negro
Sin brazos

Embalaje y tarifa

	Tabla de precios					Embalaje opcional (Consultar coste)	
	G-1	G-2	G-3	Piel	T. Cliente	Uds/caja	Volumen
Concordia 1	75€					3	0.4 m3
Versión asiento tapizado	88€	92€	96€	126€	83€		
Versión asiento y respaldo tapizado	103€	108€	113€	156€	96€		
Concordia 2	105€					3	0.4 m3
Versión asiento tapizado	118€	122€	126€	156€	113€		
Versión asiento y respaldo tapizado	133€	138€	143€	185€	126€		

Complementos

Brazos negros - Concordia 1 y 2	12€	Respaldo de malla negra o gris - Concordia 1 y 2	31€
Brazos grises o blancos - Concordia 1 y 2	18€	Gancho de unión (unidad) - Concordia 1 y 2	7€
Brazos negros con pala derecha - Concordia 1 y 2	41€	Estructura cromada - Concordia 1 y 2	7€
Brazos negros con pala izquierda - Concordia 1 y 2	47€	Carro portasillas - Concordia 1 y 2	126€
Brazos grises con pala derecha - Concordia 1 y 2	59€	Versión PVC Gris o Blanco - Concordia 1 y 2	5€
Brazos grises con pala izquierda - Concordia 1 y 2	65€	Estructura pintada gris o blanco - Concordia 1 y 2	2€

Certificados y ensayos

Norma UNE EN 13761 / Norma UNE EN 1022 / Norma UNE EN 1728

Medidas

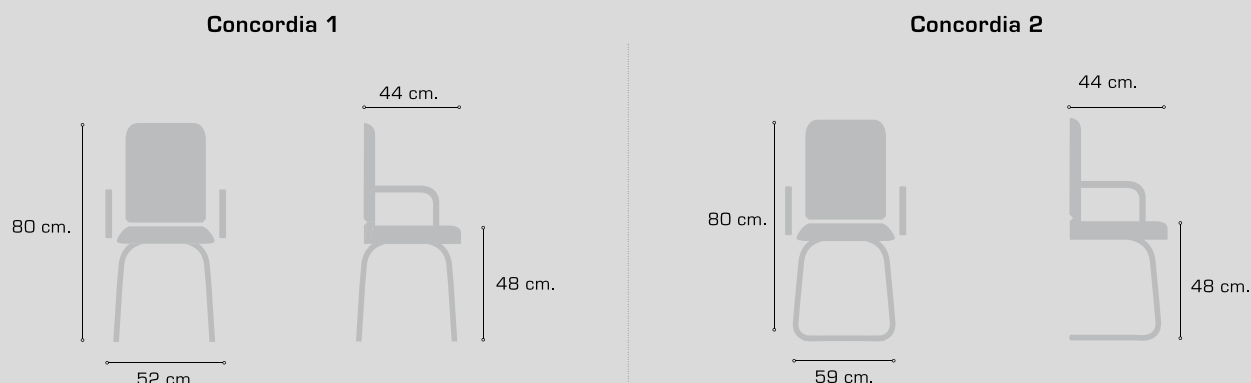



Selene 1
Con respaldo en color haya,
brazos y estructura cromada

SILLAS COLECTIVIDADES

SELENE

Serie funcional, confortable y de estética atemporal. Materiales altamente resistentes en su fabricación, donde destacan las maderas nobles de haya y materiales reciclados.



Características técnicas

Estructura en tubo de acero redondo de 25x1.5mm y tubo de acero oval de 30x15x1.5mm

Respaldo en madera de haya laminada y prensada, barnizada (Selene 1)

Respaldo en madera de haya laminada y prensada, tapizado (Selene 2)

Asiento interior en madera reciclada

Asiento y respaldo en espuma de 30kg/m³

Colores respaldos madera



Cerezo

Haya

Wengué

Este modelo se puede realizar en cualquier tejido, ver muestrario de tapizados HERGOSILLERÍA.



Detalle Selene 1
apiladas



Selene 2
Estructura
cromada



Selene 2
Con brazos y
estructura cromada



Pala madera trapezoidal color haya.



Pala PVC trapezoidal.

SELENE

Equipamiento de serie

Selene 1

Respaldo barnizado
Estructura de 4 patas
Pintado negro o gris
Con brazos

Selene 2

Respaldo tapizado
Estructura de 4 patas
Pintado negro o gris
Con brazos

Embalaje y tarifa

Tabla de precios

Embalaje opcional
(Consultar coste)

	G-1	G-2	G-3	Piel	T. Cliente	Uds/caja	Volumen
Selene 1	82€	85€	87€	112€	78€	3	0.4 m3
Versión sin brazos	76€	79€	81€	106€	72€		
Selene 2	82€	88€	94€	143€	74€	3	0.4 m3
Versión sin brazos	76€	82€	88€	137€	70€		

Complementos

Estructura cromada - Selene 1 y 2	22€
Pala trapezoidal derecha de PVC - Selene 1 y 2	20€
Pala madera trapezoidal derecha o izquierda color haya - Selene 1 y 2	33€

Medidas

Selene 1 y 2

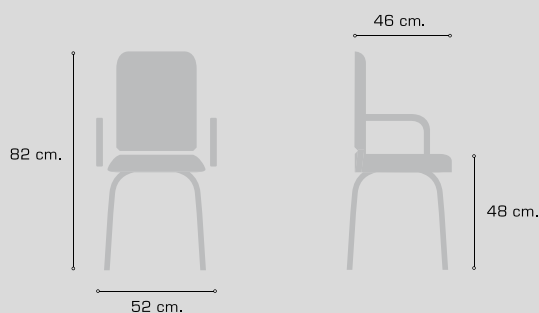

Ejemplo de composición
con gancho de unión
entre sillas



Iris 1
En PVC azul, con
brazos y estructura
pintada en negro

SILLAS

IRIS

Programa de sillas con un diseño elegante e innovador. Múltiples acabados y posibilidades que convierten a esta serie en una solución práctica, fiable y actual, tanto para el ámbito público como privado.



Características técnicas

INFORMACIÓN IMPORTANTE: Los modelos Iris 3 e Iris 4 sólo pueden adquirirse en terminaciones plásticas en color negro, en todas sus versiones

Estructura en tubo de acero redondo de 22x1.5mm

Iris 1 y 2:

Asiento y respaldo en polipropileno inyectado

Iris 3 y 4:

Asiento en polipropileno inyectado

Respaldo en malla color negro, gris, azul, rojo o blanco

Soporte para malla en poliamida inyectada

Marco para malla únicamente disponible en color negro

Colores de PVC



Blanco

Gris

Negro

Azul

Colores malla de respaldo



Blanco

Gris

Negro

Azul

Rojo

Este modelo puede fabricarse en cualquier tejido de nuestro muestrario.



Iris 1
En PVC blanco y estructura pintada en negro



Iris 2
En PVC blanco, con brazos y estructura cromada



Iris 1
Con asiento y respaldo
tapizado, brazos y estructura
pintada en gris



Iris 1
Con PVC negro, brazos
y pala de escritura
derecha, y estructura
pintada en negro



Tapa sin tapizar.



Detalle pala.
(sólo disponible a derechas).



Brazos.



Gancho de unión.

IRIS

Equipamiento de serie

Iris 1	Iris 2	Iris 3	Iris 4
PVC negro, gris, azul o blanco	PVC negro, gris, azul o blanco	Respaldo en malla	Respaldo en malla
Estructura de 4 patas	Estructura de patín	PVC negro	PVC negro
Pintado negro o gris	Cromado	Estructura de 4 patas	Estructura de patín
Sin brazos	Sin brazos	Pintado negro o gris	Cromado
		Sin brazos	Sin brazos

Embalaje y tarifa

	Tabla de precios					Embalaje opcional (Consultar coste)	
	G-1	G-2	G-3	Piel	T. Cliente	Uds/caja	Volumen
Iris 1	64€					3	0.4 m3
Versión asiento tapizado	79€	82€	85€	109€	75€		
Versión asiento y respaldo tapizado	93€	98€	102€	139€	87€		
Iris 2	101€					3	0.4 m3
Versión asiento tapizado	116€	119€	122€	146€	112€		
Versión asiento y respaldo tapizado	130€	135€	139€	176€	124€		
Iris 3	78€					3	0.4 m3
Versión asiento tapizado	93€	96€	99€	123€	89€		
Iris 4	129€					3	0.4 m3
Versión asiento tapizado	144€	147€	150€	174€	140€		

Complementos

Brazos fijos negros, grises, blancos o azules - Iris 1, 2, 3 y 4	22€
Brazos + pala derecha negros, grises, blancos o azules - Iris 1, 2, 3 y 4	40€
Gancho de unión (unidad) - Iris 1 y 3	9€
Estructura cromada - Iris 1 y 3	7€

Certificados y ensayos

Norma UNE EN 16139 / UNE EN 1728 / UNE EN 1022

Medidas

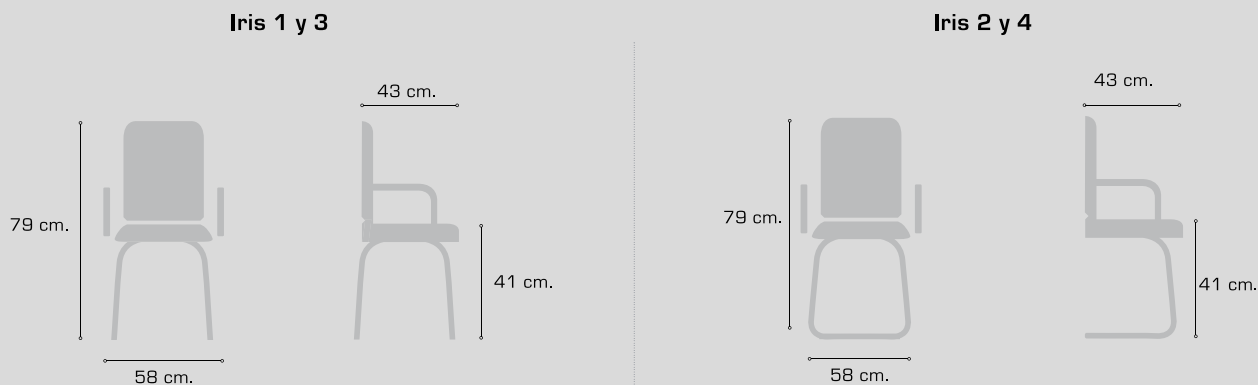



Fenix 2
Con estructura
pintada en gris



Fenix 1
Con estructura
pintada en gris

SILLAS COLECTIVIDADES

FÉNIX

Programa que presenta una solución complementaria al amueblamiento de espacios de trabajo. Diseño donde predominan las líneas curvas y atemporales



Características técnicas

Asiento y respaldo en madera de haya laminada y prensada (Fénix 1)

Asiento y respaldo en madera reciclada (Fénix 2)

Estructura en tubo de acero redondo de 22x1.5mm (Fénix 1)

Estructura en tubo de acero redondo de 20x1.5mm (Fénix 2)

Asiento y respaldo en espuma de 30kg/m³

Este modelo se puede realizar en cualquier tejido, ver muestrario de tapizados HERGOSILLERÍA.





Fenix 2
Con estructura
pintada en gris



Tapa tapizada Fenix 1.



Tapa tapizada Fenix 2.

FÉNIX

Equipamiento de serie

Fénix 1

Respaldo bajo
Estructura de 4 patas
Pintado negro o gris
Con brazos

Fénix 2

Respaldo bajo
Estructura de 4 patas
Pintado negro o gris
Sin brazos

Embalaje y tarifa

Tabla de precios

Embalaje opcional (Consultar coste)

	G-1	G-2	G-3	Piel	T. Cliente	Uds/caja	Volumen
Fénix 1	117€	123€	129€	177€	109€	2	0.4 m3
Fénix 2	55€	59€	63€	93€	50€	2	0.4 m3

Complementos

Estructura cromada – Fénix 1	24€
Estructura cromada – Fénix 2	14€

Medidas

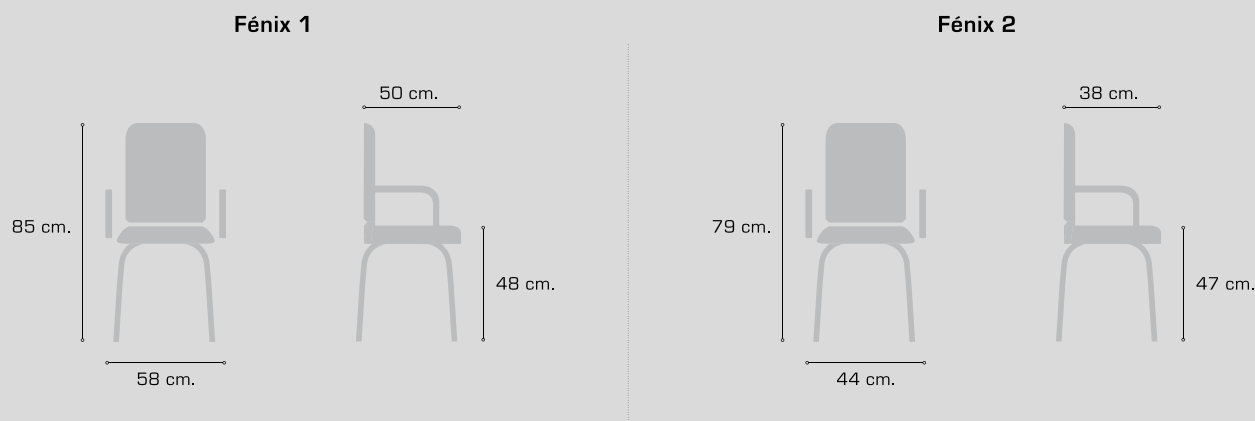



Calipso 1
Con PVC negro y
asiento tapizado



Calipso 3
Con PVC beige y
base de aluminio



Composición de
sillas Calipso 1
con PVC negro

SILLAS COLECTIVIDADES

CALIPSO

Programa de estética singular, sencilla y cómoda. Múltiples opciones de personalización, una carta de colores plásticos más que completa y un grado de apilabilidad muy alto. Resistente, ergonómica, flexible, funcional y polivalente.



Características técnicas

Estructura en tubo de acero redondo de 19x1.5mm
(Calipso 1)

Estructura en varilla de acero maciza de 10mm (Calipso 2)

Monocasco en polipropileno inyectado

Colores PVC



Este modelo se puede realizar en cualquier tejido, ver muestrario de tapizados HERGOSILLERÍA.



Calipso 1
Con PVC rojo
y brazos



Calipso 1
Versión taburete



Calipso 1
Con PVC naranja
y brazos



Calipso 1
Con PVC naranja
y pala derecha



Calipso 1
Con PVC
blanco, asiento
y respaldo
tapizados y pala
derecha



Composición Calipso 2
apiladas, con PVC blanco y
PVC negro



Brazos cromados.



Gancho de unión.



Pala.

CALIPSO

Equipamiento de serie

Calipso 1
Monocasco de polipropileno
Estructura de 4 patas
Cromado
Sin brazos

Calipso 2
Monocasco de polipropileno
Estructura de trineo
Cromado
Sin brazos

Calipso 3
Monocasco de polipropileno
Elevación neumática
Base de poliamida
Sin brazos

Embalaje y tarifa

	Tabla de precios					Embalaje opcional (Consultar coste)	
	G-1	G-2	G-3	Piel	T. Cliente	Uds./caja	Volumen
Calipso 1	49€					4	0.4 m3
Versión asiento tapizado	73€	76€	79€	103€	69€		
Versión asiento y respaldo tapizado	91€	96€	100€	137€	85€		
Calipso 2	78€					4	0.4 m3
Versión asiento tapizado	102€	105€	108€	132€	98€		
Versión asiento y respaldo tapizado	120€	125€	129€	166€	114€		
Calipso 3	76€					2	0.4 m3
Versión asiento tapizado	100€	103€	106€	130€	196€		
Versión asiento y respaldo tapizado	118€	123€	127€	164€	112€		

Complementos

Brazos cromados - Calipso 1	27€	Gancho de unión (unidad) - Calipso 1	14€
Brazo con pala derecho cromado - Calipso 1	41€	Versión taburete fijo 4 patas - Calipso 1	38€
Brazo con pala izquierdo cromado - Calipso 1	50€	Base de aluminio - Calipso 3	29€

Certificados y ensayos

Norma UNE EN 16139 / Norma UNE EN 1728 / Norma UNE EN 1022

Medidas

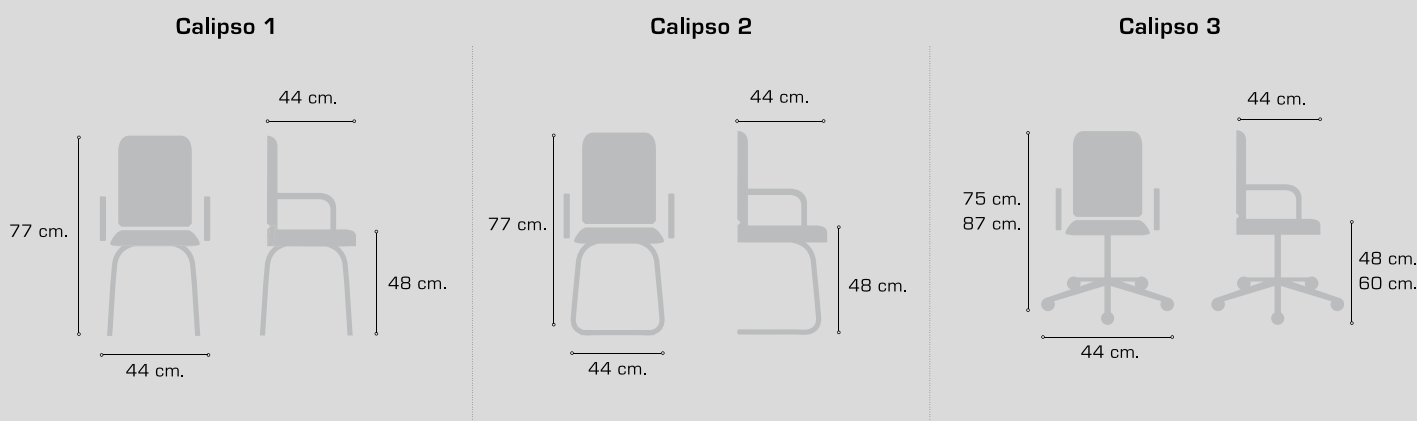

Calipso 6
Con PVC naranja y
base de aluminio



Composición
sillas Calipso 4
apiladas con PVC
rojo, PVC blanco
y PVC negro



Calipso 4
Con PVC blanco



SILLAS COLECTIVIDADES

CALIPSO

PERFORADA

Más opciones para el modelo Calipso con esta nueva versión. En este caso, las líneas curvas se han sustituido por unas más angulosas, lo que le confiere un aspecto más moderno. La carcasa en este caso es más rígida, pero igualmente confortable y resistente.



Características técnicas

Estructura en tubo de acero redondo de 19x1.5mm
(Calipso 4)

Estructura en varilla de acero maciza de 10mm (Calipso 5)

Monocasco en polipropileno inyectado

Colores PVC

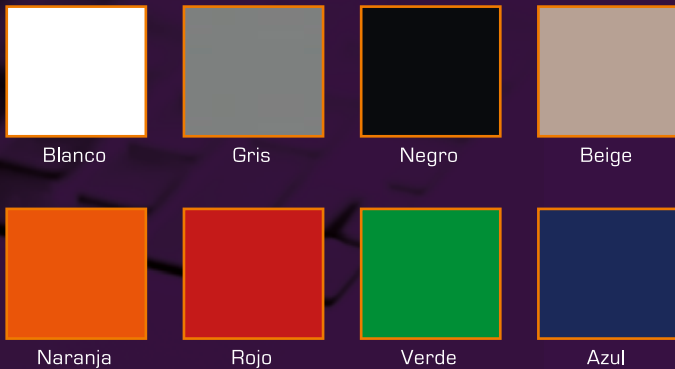

Calipso 4
Con PVC rojo





hergo[®]
sillera de oficina



SILLAS COLECTIVIDADES

CALIPSO

PERFORADA

Composición Calipso
5 apiladas con PVC
blanco y PVC beige



Composición
Calipso 4 apiladas
con PVC gris

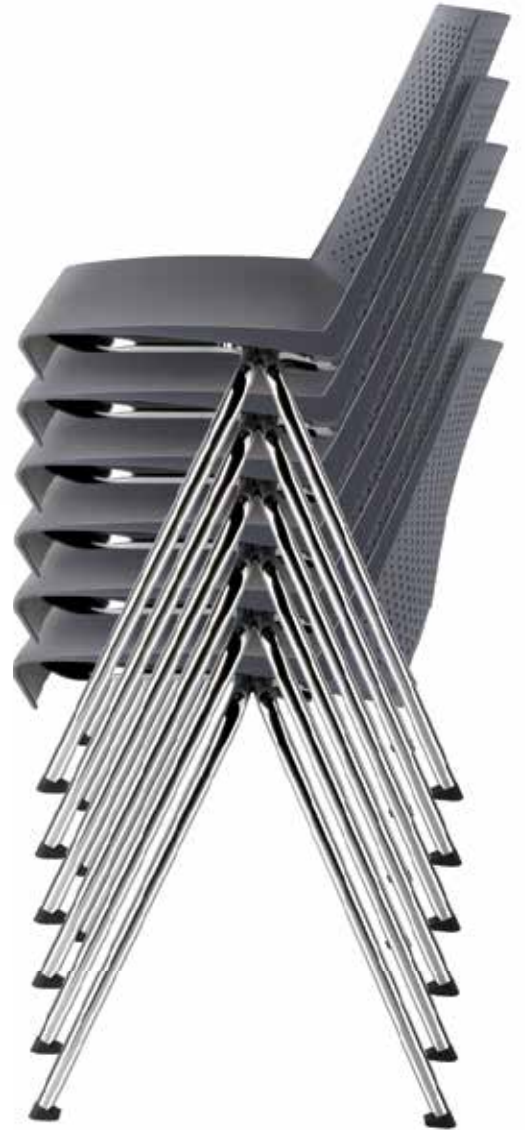

Calipso 4
Con PVC gris





Calipso 4
Con PVC blanco



Composición de Calipso 4
apiladas con PVC negro y
pala derecha



Calipso 4
Con PVC beige y versión
taburete fijo 4 patas



Brazos cromados.



Gancho de unión.



Pala

CALIPSO PERFORADA

Equipamiento de serie

Calipso 4	Calipso 5	Calipso 6
Monocasco de polipropileno	Monocasco de polipropileno	Monocasco de polipropileno
Estructura de 4 patas	Estructura de trineo	Elevación neumática
Cromado	Cromado	Base de poliamida
Sin brazos	Sin brazos	Sin brazos

Embalaje y tarifa

	Tabla de precios	Embalaje opcional (Consultar coste)	
	G-1	Uds/caja	Volumen
Calipso 4	50€	4	0.4 m3
Calipso 5	79€	4	0.4 m3
Calipso 6	77€	2	0.4 m3

Complementos

Brazos cromados – Calipso 4	27€	Gancho de unión (unidad) – Calipso 4	14€
Brazo con pala derecho cromado – Calipso 4	41€	Versión taburete fijo 4 patas – Calipso 4	38€
Brazo con pala izquierdo cromado – Calipso 4	50€	Base de aluminio – Calipso 6	29€

Certificados y ensayos

Norma UNE EN 13761 / Norma UNE EN 15373 / Norma UNE EN 1728 / Norma UNE EN 1022

Medidas

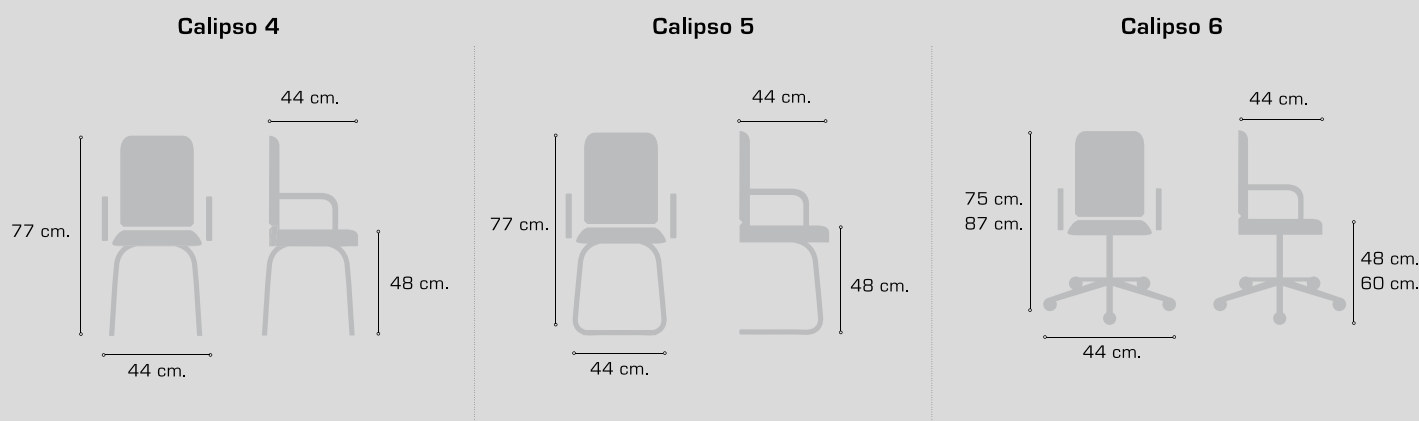



Star 2
Con PVC blanco,
asiento y respaldo
tapizado, con brazos
de aluminio y base de
aluminio



Star 1
Con PVC verde y estructura
pintada en negro



Composición silla Star 1 con PVC verde,
PVC naranja, PVC blanco y PVC azul,
todas con estructura pintada en negro

SILLAS COLECTIVIDADES

STAR

Serie de colectividades sencilla, robusta y versátil. Alto grado de apilamiento y múltiples opciones de configuración y personalización.



Características técnicas

INFORMACIÓN IMPORTANTE:

Las versiones tapizadas de los modelos Star 1 y 2, únicamente son compatibles con los acabados plásticos en color negro o blanco.

El modelo Star 3 sólo puede adquirirse en terminaciones plásticas en color negro, en cualquiera de sus versiones.

Estructura en tubo de acero redondo de 25x1.5mm

Asiento y respaldo en polipropileno inyectado (Star 1 y 2)

Respaldo en malla color negro, gris, azul, rojo o blanco (Star 3). Marco para malla siempre en color negro

Ganchos de unión incorporados de serie (con el modelo Star 1 y 3, sin brazos)

Colores respaldo de malla



Blanca



Gris



Negro



Rojo



Azul

Colores PVC



Blanco



Gris

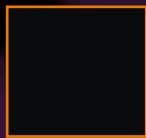

Negro

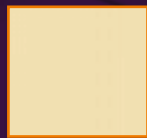

Beige



Naranja



Rojo



Verde



Azul

Este modelo puede fabricarse en cualquier tejido de nuestro muestrario.



Star 3
Con respaldo de malla negra, asiento tapizado, brazos de poliámida y estructura cromada



Composición de sillas Star 1 apiladas



SILLAS COLECTIVIDADES

STAR



Star 1
Con PVC negro,
asiento tapizado,
pala derecha y
brazo izquierdo, y
estructura cromada



Star 1
Con PVC negro,
asiento tapizado, con
brazos de aluminio
negro y estructura
cromada



Star 1
Con PVC negro,
asiento tapizado
y estructura
cromada



Star 1
Con brazos, pvc
negro, asiento
tapizado, estructura
cromada



Gancho de unión.



Brazos aluminio pintado negro.



Brazos aluminio pulido.



Brazos PVC.



Pala.

STAR

Equipamiento de serie

Star 1	Star 2	Star 3
Asiento y respaldo de PVC	Asiento y respaldo de PVC	Asiento de PVC y respaldo de malla con soporte negro
Estructura de 4 patas	Elevación neumática	Estructura de 4 patas
Pintado negro o gris	Base de poliamida	Pintado negro o gris
	Sin brazos	Sin brazos

Embalaje y tarifa

	Tabla de precios					Embalaje opcional (Consultar coste)	
	G-1	G-2	G-3	Piel	T. Cliente	Uds/caja	Volumen
Star 1	51€					3	0.4 m3
PVC negro-Versión asiento tapizado	65€	67€	70€	88€	62€		
PVC negro - Versión asiento y respaldo tapizado	72€	76€	80€	117€	66€		
Star 2	85€					2	0.4 m3
PVC negro-Versión asiento tapizado	99€	101€	104€	122€	96€		
PVC negro - Versión asiento y respaldo tapizado	106€	110€	114€	151€	100€		
Star 3	60€					3	0.4 m3
PVC negro - Versión asiento tapizado	72€	75€	77€	95€	69€		

Complementos

Brazos fijos de poliamida - Star 1 y 3	21€	Brazo de aluminio pulido con pala derecha - Star 1 y 3	84€
Brazo de aluminio pintado negro (unidad) - Star 1 y 3	20€	Brazo de aluminio pulido con pala izquierda - Star 1 y 3	84€
Brazo de aluminio pulido (unidad) - Star 1 y 3	29€	Versión PVC blanco - Star 1 y 2 asiento tapizado	4€
Brazo de aluminio pintado negro con pala derecha - Star 1 y 3	64€	Versión PVC blanco - Star 1 y 2 asiento y respaldo tapizado	8€
Brazo de aluminio pintado negro con pala izquierda - Star 1 y 3	64€	Base de aluminio - Star 2	29€

Certificados y ensayos

Norma UNE EN 16139 / Norma UNE EN 1728 / Norma UNE EN 1022 / Norma ANSI-BIFMA X5-1

Medidas

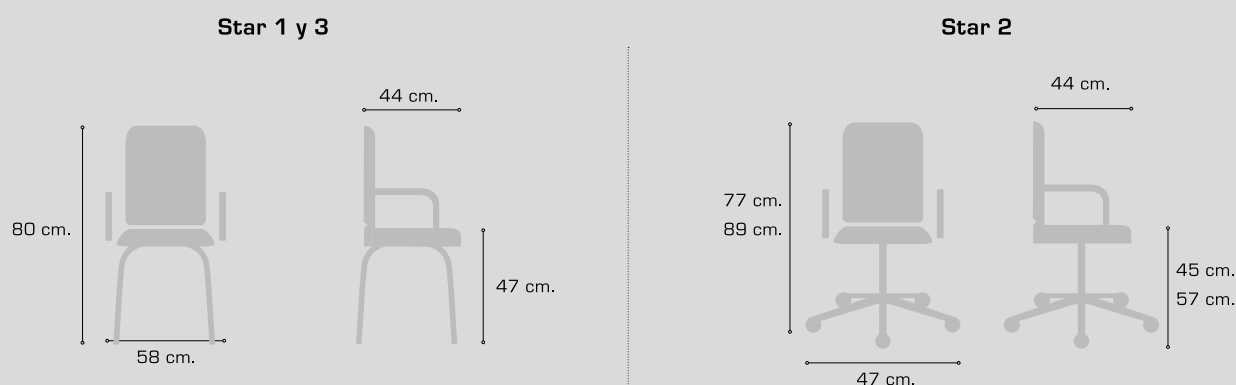

Icaro 2
Con estructura
pintada en gris y
base de poliamida



SILLAS COLECTIVIDADES

ÍCARO

Sencillez, robustez y competitividad. Nuestros modelos Icaro 1, Icaro 2 e Icaro 4 se caracterizan por disimular las soldaduras realizadas. A su vez, permite la unión del respaldo a la estructura en una misma pieza, ofreciendo un plus de resistencia al desgaste por el uso. Completa la serie el modelo Icaro 3, aportando una solución similar a un precio más ajustado.



Características técnicas

Asiento y respaldo interior en poliamida inyectada

Estructura en tubo de acero oval de 30x15x1.5mm

Asiento y respaldo en espuma de 30kg/m³

Este modelo se puede realizar en cualquier tejido, ver muestrario de tapizados HERGOSILLERÍA.



Icaro 4
Con estructura pintada en gris





Icaro 1
Con estructura
pintada en gris



Icaro 3
Con estructura
pintada en gris



Base aluminio.



Base poliamida.



Pala madera

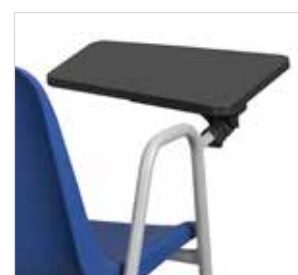

Pala PVC trapezoidal.

Equipamiento de serie

Ícaro 1	Ícaro 2	Ícaro 3	Ícaro 4
Estructura de 4 patas	Elevación neumática	Estructura de 4 patas	Estructura de 4 patas
Pintado negro o gris	Base de poliamida	Pintado negro o gris	Pintado negro o gris
Con brazos	Con brazos	Con brazos	Con brazos
Anclaje curvo	Pintado negro o gris	Anclaje recto	Anclaje recto

Embalaje y tarifa

	Tabla de precios					Embalaje opcional (Consultar coste)	
	G-1	G-2	G-3	Piel	T. Cliente	Uds/caja	Volumen
Icaro 1	78€	84€	90€	138€	70€	3	0.4 m3
Versión tapa respaldo tapizado	86€	94€	101€	162€	76€		
Icaro 2	103€	109€	115€	163€	95€	2	0.4 m3
Versión tapa respaldo tapizado	111€	119€	126€	187€	104€		
Icaro 3	71€	77€	83€	131€	63€	3	0.4 m3
Versión tapa respaldo tapizado	79€	87€	94€	155€	69€		
Icaro 4	103€	112€	120€	193€	91€	2	0.4 m3

Complementos

Pala derecha trapezoidal de PVC – Icaro 1, 3 y 4	20€
Pala madera trapezoidal derecha o izquierda color haya – Icaro 1, 3 y 4	33€
Gancho de unión (unidad) – Icaro 1, 3 y 4	8€
Estructura cromada – Icaro 1, 3 y 4	25€
Brazos cromados – Icaro 2	17€
Base de aluminio – Icaro 2	29€

Medidas

Ícaro 1 y 3	Ícaro 2	Ícaro 4

Aries 2
Con estructura
pintada en negro



Composición
Aries madera con
estructura cromada
apiladas



Aries 1
Con pala trona
de color gris y
estructura pintada
en negro

SILLAS COLECTIVIDADES

ARIES

Competitiva y eficaz, estos son los pilares básicos que sostienen este programa. Fabricada íntegramente con componentes de la CEE. A diferencia de otros fabricantes, ofrecemos una mayor calidad y garantía, con un precio acorde a ello. Ampliamente versátil y conocida, dispone de múltiples opciones de personalización.



Características técnicas

Estructura en tubo de acero oval de 30x15x1.5mm y tubo de acero redondo de 18x1.5mm

Aries 1, 2 y 3:

Asiento y respaldo en espuma de 30kg/m³

Asiento y respaldo interior en poliamida inyectada

Aries Madera:

Asiento y respaldo en madera de haya lamina y prensada, barnizada

Aries 5:

Asiento en espuma de 30kg/m³

Respaldo en malla negra, gris, azul, roja o blanca

Asiento interior en poliamida inyectada

Colores madera (Aries madera)



Cerezo



Haya



Wengué

Colores respaldo de malla



Blanco



Gris



Negro



Rojo



Azul

Este modelo puede fabricarse en cualquier tejido de nuestro muestrario.



Aries 5
Con respaldo de malla negra
y estructura pintada en negro



Aries 3
Con brazos de poliamida,
estructura pintada en
negro y base de poliamida

Aries 5
Con respaldo de malla
negra y estructura
pintada en negro



Aries 1
Con estructura
pintada en negro

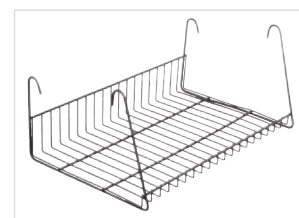

Bandeja portallibros.



Brazo apilable



Brazo con pala trapezoidal
PVC.



Brazos de poliamida.



Gancho de unión.



Pala apilable.



Pala fenólica forma P.



Detalle pala trona movimiento.



Pala madera trapezoidal.

ARIES

Equipamiento de serie

Aries 1	Aries 2	Aries 3	Aries madera	Aries 5
Estructura de 4 patas	Estructura de 4 patas	Elevación neumática	Estructura de 4 patas	Estructura de 4 patas
Pintado negro	Con brazos	Pintado negro	Pintado negro	Pintado negro
Sin brazos	Pintado negro	Sin brazos	Sin brazos	Sin brazos

Embalaje y tarifa

	Tabla de precios					Embalaje opcional (Consultar coste)	
	G-1	G-2	G-3	Piel	T. Cliente	Uds/caja	Volumen
Aries 1	46€	51€	55€	91€	40€	3	0.4 m3
Versión Económica	43€	48€	52€	88€	37€		
Aries 2	62€	67€	71€	107€	56€	2	0.4 m3
Versión Económica	59€	64€	68€	104€	53€		
Aries 3	74€	79€	83€	120€	68€	2	0.4 m3
Versión Económica	71€	76€	80€	117€	65€		
Aries Madera	68€					3	0.4 m3
Aries 5	54€	57€	60€	84€	50€	3	0.4 m3

Complementos

Brazos fijos de poliamida – Aries 1, 2, 3, Madera y 5	18€	Brazo con pala madera trapezoidal derecha o izquierda color haya – Aries 1, 2, 3 Madera y 5	32€
Brazos fijos apilables – Aries 1, 2, 3, Madera y 5	26€	Bandeja portalingüetas – Aries 1, 2, Madera y 5	18€
Brazo derecho con pala trapezoidal de PVC – Aries 1, 2, 3, Madera y 5	28€	Gancho de unión (unidad) – Aries 1, 2, Madera y 5	6€
Brazo derecho con pala apilable – Aries 1, 2, 3, Madera y 5	41€	Estructura pintada gris – Aries 1, 2, 3, Madera y 5	3€
Brazo izquierdo con pala apilable – Aries 1, 2, 3, Madera y 5	49€	Estructura cromada – Aries 1, 3, Madera y 5	11€
Pala fenólica forma P derecha o izquierda – Aries 1, 2, 3, Madera y 5	45€	Estructura cromada – Aries 2	29€
Pala fenólica trona con brazos y mecanismo – Aries 1, 2, 3, Madera y 5	104€	Base de aluminio – Aries 3	29€

Medidas

Aries 1, 2 y 5

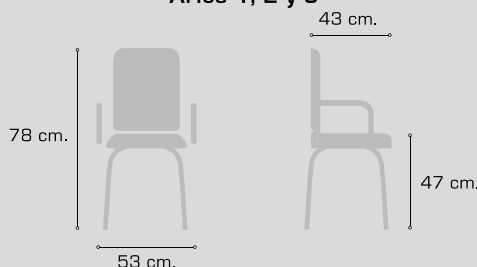

Aries 3

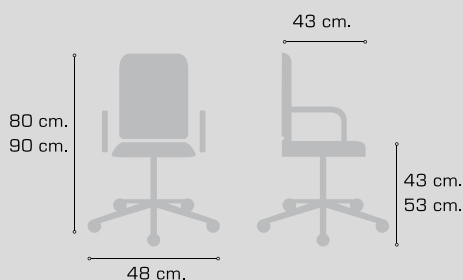

Aries madera

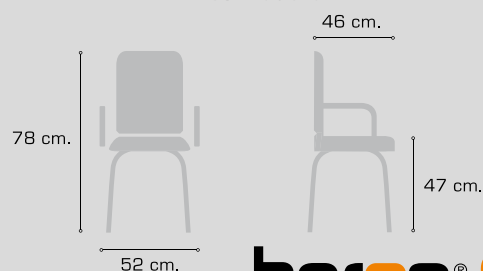



Composición Acuario 1 con PVC negro,
asiento y respaldo tapizado, pala
derecha apilable y estructura cromada



Acuario 1
Con PVC verde,
brazos apilables y
estructura pintada
en negro

SILLAS COLECTIVIDADES

ACUARIO

De diseño actual, conjuga a la perfección sencillez y resistencia. Múltiples opciones de configuración, aportando una solución práctica y funcional a un precio asequible.



Características técnicas

Estructura en tubo de acero oval de 30x15x1.5mm y tubo de acero redondo de 18x1.5mm

Asiento y respaldo en poliuretano inyectado

Colores PVC



Gris



Negro



Azul



Naranja



Rojo

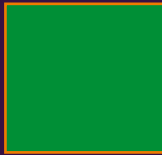

Verde

Este modelo se puede realizar en cualquier tejido, ver muestrario de tapizados **HERGOSILLERÍA**.



Composición Acuario 1 apiladas con PVC verde, PVC azul, PVC rojo, PVC naranja, PVC gris y PVC negro



Acuario 1 con PVC azul, pala trona color arena y estructura pintada en gris



Acuario 1
Con PVC azul, pala trona color arena
y estructura pintada en gris



Acuario 1
Con PVC azul, pala
derecha forma P y
estructura pintada
en negro

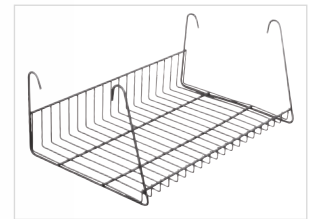

Bandeja portalibros.



Brazo apilable



Brazo con pala trapezoidal
PVC.



Brazo PVC.



Gancho de unión.



Pala apilable.



Pala fenólica forma P.



Detalle pala trona movimiento.



Pala madera trapezoidal.

ACUARIO

Equipamiento de serie

Acuario 1

Estructura de 4 patas

Pintado negro

Sin brazos

Embalaje y tarifa

Tabla de precios

Embalaje opcional
(Consultar coste)

	G-1	G-2	G-3	Piel	T. Cliente	Uds/caja	Volumen
Acuario 1	32€					3	0.4 m3
Versión asiento tapizado	49€	51€	53€	71€	46€		
Versión asiento y respaldo tapizado	58€	62€	66€	103€	52€		

Complementos

Brazos fijos de poliamida - Acuario 1	18€	Pala fenólica trona con brazos y mecanismo - Acuario 1	104€
Brazos fijos apilables - Acuario 1	26€	Brazo con pala madera trapezoidal derecha o izquierda color haya - Acuario 1	33€
Brazo derecho con pala trapezoidal de PVC - Acuario 1	28€	Gancho de unión (unidad) - Acuario 1	6€
Brazo derecho con pala apilable - Acuario 1	41€	Estructura pintada gris - Acuario	3€
Brazo izquierdo con pala apilable - Acuario 1	49€	Estructura cromada - Acuario 1	11€
Pala fenólica forma P derecha o izquierda - Acuario 1	45€		

Certificados y ensayos

Norma UNE EN 1728 / Norma UNE EN 12727

Medidas

Acuario 1

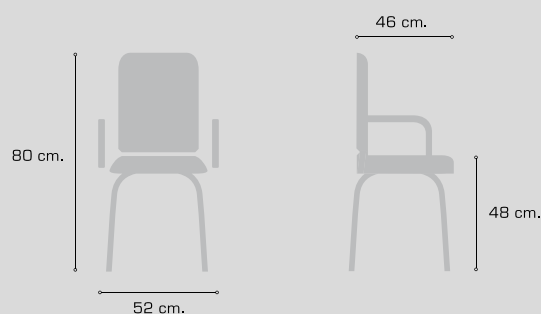

Leo 1
Con PVC azul, pala pvc
trapezoidal y estructura
pintada en gris



Leo 1
Con PVC azul, pala derecha forma P
y estructura pintada en gris

SILLAS COLECTIVIDADES

LEO

Serie básica, con un monocasco de polipropileno inyectado de gran resistencia. Funcionalidad y versatilidad definen plenamente el concepto de esta serie.



Características técnicas

Estructura en tubo de acero redondo de 20x1.5mm

Monocasco de polipropileno inyectado.

Colores PVC estándar



Negro



Rojo



Gris



Azul

Colores PVC (consultar)



Blanco
(CONSULTAR)



Gris antracita
(CONSULTAR)



Marrón grisáceo
(CONSULTAR)



Beige
(CONSULTAR)



Naranja
(CONSULTAR)



Azul
(CONSULTAR)



Verde
(CONSULTAR)



Leo 1
Con PVC rojo
y estructura
cromada



Leo 1
Con PVC azul, pala
derecha trapezoidal
y estructura pintada
en gris



Leo 1
Con PVC azul, pala
derecha PVC trapezoidal y
estructura pintada en gris

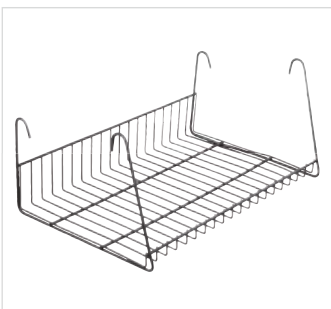

Bandeja portalibros.

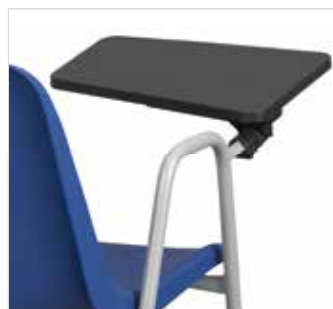

Pala PVC trapezoidal.



Pala fenólica forma P.



Pala madera trapezoidal color haya.

LEO

Equipamiento de serie

Leo 1

Estructura de 4 patas
Pintado negro
Sin brazos

Leo 2

Estructura de 4 patas
Pintado negro
Con brazos

Embalaje y tarifa

	Tabla de precios	Embalaje opcional (Consultar coste)	
	G-1	Uds/caja	Volumen
Leo 1	30€	4	0.4 m3
Versión con pala derecha trapezoidal de PVC	55€		
Versión con pala fenólica forma P derecha o izquierda	71€		
Versión con pala madera trapezoidal derecha o izquierda color haya	60€		
Leo 2	37€	3	0.4 m3
Versión con pala derecha trapezoidal de PVC	60€		
Versión con pala fenólica forma P derecha o izquierda	77€		
Versión con pala madera trapezoidal derecha o izquierda color haya	65€		

Complementos

Estructura pintada gris – Leo 1 y 2	3€
Estructura cromada – Leo 1 y 2	15€
Bandeja portalibros	18€

Medidas

Leo 1 y 2

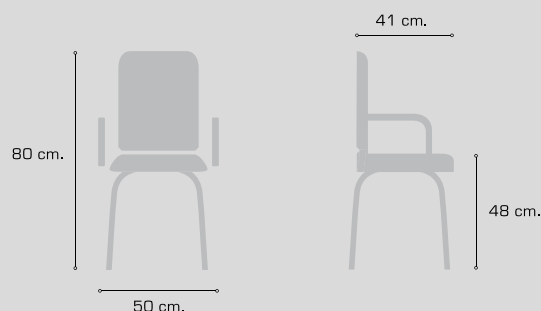



Jupiter 1
Con madera color
haya, asiento tapizado y
estructura pintada en gris



Jupiter 3
Con madera color haya y
estructura pintada en gris

SILLAS COLECTIVIDADES

JÚPITER

Programa pensado para salas de lectura, formación, bibliotecas y salas múltiples. Conformada por materiales nobles, como la madera de haya y el acero, hacen de esta serie una apuesta segura en diseño y robustez.



Características técnicas

Estructura en tubo de acero redondo de 25x1.5mm

Júpiter 1 y 2:

Monocasco en madera de haya laminada y prensada

Júpiter 3:

Monocasco en madera de haya laminada y prensada

Parte interior completamente tapizada y acolchada en espuma de 30kg/m³

Colores madera



Cerezo



Haya



Wengué

Este modelo se puede realizar en cualquier tejido, ver muestrario de tapizados HERGOSILLERÍA.

Jupiter 2
Con madera color wengué
y estructura pintada
en gris



Jupiter 3
Con madera color
haya y estructura
pintada en gris



Jupiter 2
Con madera color
wengue y estructura
pintada en gris

SILLAS COLECTIVIDADES

JÚPITER

Equipamiento de serie

Júpiter 1	Júpiter 2	Júpiter 3
Estructura de 4 patas	Estructura de 4 patas	Estructura de 4 patas
Pintado negro o gris	Pintado negro o gris	Pintado negro o gris
Sin brazos	Sin brazos	Con brazos

Embalaje y tarifa

	Tabla de precios					Embalaje opcional (Consultar coste)	
	G-1	G-2	G-3	Piel	T. Cliente	Uds/caja	Volumen
Júpiter 1	74€					3	0.4 m3
Versión asiento tapizado	100€	103€	106€	130€	96€		
Júpiter 2	77€					3	0.4 m3
Versión asiento tapizado	103€	106€	109€	133€	99€		
Júpiter 3	120€	123€	127€	155€	115€	3	0.4 m3

Complementos

Estructura cromada – Júpiter 1 y 2	21€
Estructura cromada – Júpiter 3	23€

Medidas

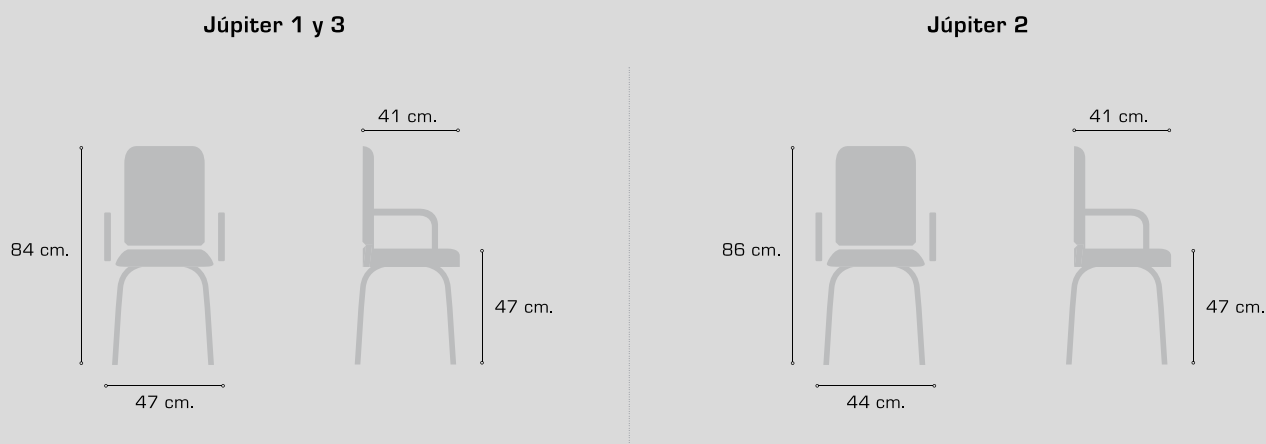



Venus 1
Con madera color haya
y estructura cromada



Venus 3
Con madera color
haya y base de
poliamida



Venus 1
Con madera color
haya, asiento tapizado
y estructura cromada

SILLAS COLECTIVIDADES

VENUS

Su diseño, nos ofrece en esta serie un estilismo muy pronunciado, una amplia gama de acabados y un precio muy interesante.



Características técnicas

Estructura en tubo de acero redondo de 16x1.5mm

Monocasco en madera de haya laminada y prensada

Colores madera



Cerezo



Haya



Wengué

Este modelo se puede realizar en cualquier tejido, ver muestrario de tapizados **HERGOSILLERÍA**.



Venus 3
Con madera color haya y base de poliamida



Venus 2
Con madera color haya y estructura cromada



Venus 3
Con madera color
haya y base de
poliamida



Base aluminio.



Base poliamida.

VENUS

Equipamiento de serie

Venus 1	Venus 2	Venus 3
Estructura de 4 patas	Estructura de 4 patas	Elevación neumática
Pintado negro o gris	Pintado negro o gris	Base de poliamida
Sin brazos	Con brazos	

Embalaje y tarifa

	Tabla de precios					Embalaje opcional (Consultar coste)	
	G-1	G-2	G-3	Piel	T. Cliente	Uds/caja	Volumen
Venus 1	69€					3	0.4 m3
Versión asiento tapizado	89€	92€	95€	119€	85€		
Venus 2	98€					3	0.4 m3
Versión asiento tapizado	118€	121€	124€	148€	114€		
Venus 3	88€					2	0.4 m3
Versión asiento tapizado	108€	111€	114€	138€	104€		

Complementos

Estructura cromada – Venus 1 y 2	19€
Base de aluminio – Venus 3	29€

Medidas

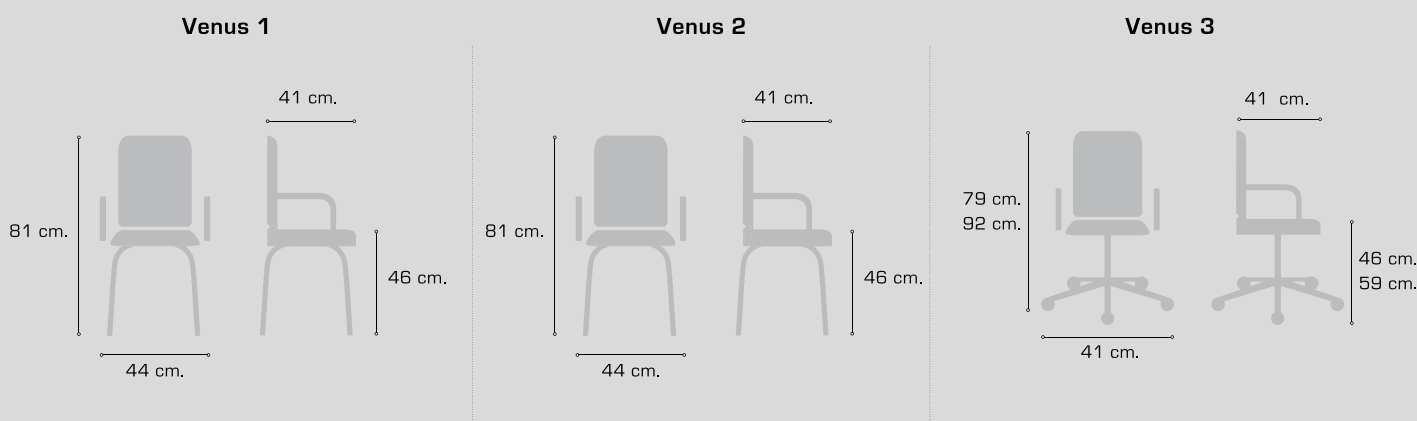



Formación 1
Con tablero wengué y
estructura de pata cuadrada
pintada en blanco



MESAS

FORMACIÓN

Programa de mesas fijas, aptas para distintos ámbitos. Robustas, resistentes y disponibles en varias medidas para adecuarse a cualquier espacio.



Características técnicas

Formación 1:

Tablero en melamina de 25mm de grosor

Estructura de cuatro patas con bastidor perimetral

Bastidor perimetral en tubo de acero rectangular de 40x20x1.5mm

Patas en tubo de acero redondo de 50x1.5mm o en tubo de acero cuadrado de 50x50x1.5mm

Pintado negro, gris o blanco

Formación 2:

Tablero en melamina de 25mm de grosor

Cuatro patas individuales, ancladas directamente al tablero

Patas en tubo de acero redondo de 50x1.5mm o en tubo de acero cuadrado de 50x50x1.5mm

Pintado negro, gris o blanco

Colores tableros



Arce

Haya

Roble

Cerezo



Gris aluminio

Gris grafito

Wengué

Negro



Formación 2
con tablero en haya
y patas redondas
pintadas en gris



Formación 1
Tapa color haya, estructura
perimetral color gris, patas
tubo redondo



Tarifa

Formación 1	Tabla de precios			
	Ancho 600mm	Ancho 700mm	Ancho 800mm	Ancho 900mm
Longitud 1200mm; altura 740mm	119€	154€	178€	203€
Longitud 1400mm; altura 740mm	125€	163€	185€	209€
Longitud 1600mm; altura 740mm	159€	186€	212€	238€
Longitud 1800mm; altura 740mm	177€	207€	237€	267€
Longitud 2000mm; altura 740mm	197€	231€	264€	298€
Longitud 2200mm; altura 740mm	218€	255€	292€	329€
Longitud 2400mm; altura 740mm	238€	278€	318€	358€

Formación 2	Tabla de precios			
	Ancho 600mm	Ancho 700mm	Ancho 800mm	Ancho 900mm
Longitud 1000mm; altura 740mm	87€	102€	117€	132€
Longitud 1200mm; altura 740mm	105€	121€	140€	156€
Longitud 1400mm; altura 740mm	111€	142€	164€	184€
Longitud 1600mm; altura 740mm	141€	165€	186€	211€

Complementos

nivelador (unidad) – Formación 1 y 2	4€
--------------------------------------	----

SALAS

COLECCIÓN plus+

contract | dirección | operativas | colectividad | salas de espera | bancadas

ESPERA



Luxor Pág.302



Menfis Pág.306



Lyra Pág.310



Kira Pág.314



Lince Pág.320



Carina Pág.324



Neo Pág.328



Mesa Pág.332
de espera



Clínico Pág.336



Luxor 1



SALAS DE ESPERA

LUXOR

Módulo de espera de gran presencia.
Destaca toda su estructura exterior con
acabado cromado.



Características técnicas

Estructura en tubo de acero redondo de 25x1.5mm, tubo de acero rectangular de 40x10x1.5mm y varilla de acero maciza de 12mm.

Asiento en espuma de 40kg/m³

Respaldo en espuma de 35kg/m³

Totalmente acolchado

Este modelo se puede realizar en cualquier tejido, ver muestrario de tapizados HERGOSILLERÍA.



Luxor 2





LUXOR

Equipamiento de serie

Luxor 1

1 plaza

Armazón metálico cromado

Luxor 2

2 plazas

Armazón metálico cromado

Luxor 3

3 plazas

Armazón metálico cromado

Embalaje y tarifa

Tabla de precios

	G-1	G-2	G-3	Piel	T. Cliente
Luxor 1	721€	747€	773€	985€	686€
Luxor 2	972€	1014€	1054€	1387€	916€
Luxor 3	1391€	1448€	1502€	1958€	1316€

Medidas

Luxor 1

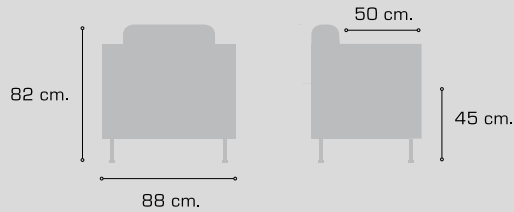

Luxor 2

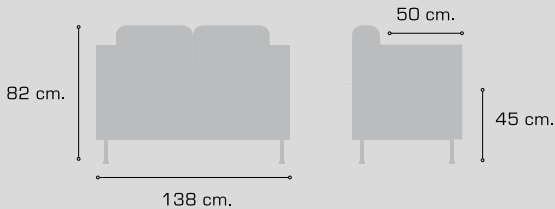

Luxor 3

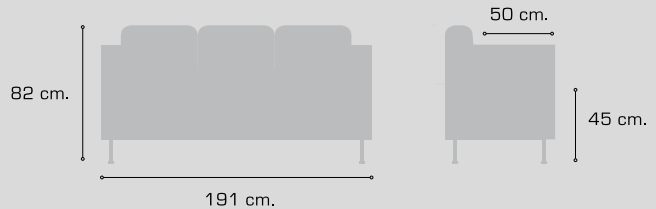

Menfis 2



Menfis 3



SALAS DE ESPERA

MENFIS

Módulo de espera de líneas rectas.
Diseño clásico. Apto para todos los
ambientes.



Características técnicas

Armazón interno fabricado en madera

Asiento y respaldo en espuma de 30kg/m³

Patas en aluminio torneado y pulido.

Este modelo se puede realizar en
cualquier tejido, ver muestrario de
tapizados HERGOSILLERÍA.



Menfis 1



Menfis 4



Menfis 4



Menfis 5



Menfis 6

MENFIS

Equipamiento de serie

Menfis 1
1 plaza
Brazo estrecho

Menfis 2
2 plazas
Brazo estrecho

Menfis 3
3 plazas
Brazo estrecho

Menfis 4
1 plaza
Brazo ancho

Menfis 5
2 plazas
Brazo ancho

Menfis 6
3 plazas
Brazo ancho

Embalaje y tarifa

Tabla de precios

	G-1	G-2	G-3	Piel	T. Cliente
Menfis 1	561€	595€	628€	901€	516€
Menfis 2	740€	789€	836€	1230€	674€
Menfis 3	923€	987€	1049€	1565€	837€
Menfis 4	561€	595€	628€	901€	516€
Menfis 5	740€	789€	836€	1230€	674€
Menfis 6	923€	987€	1049€	1565€	837€

Medidas

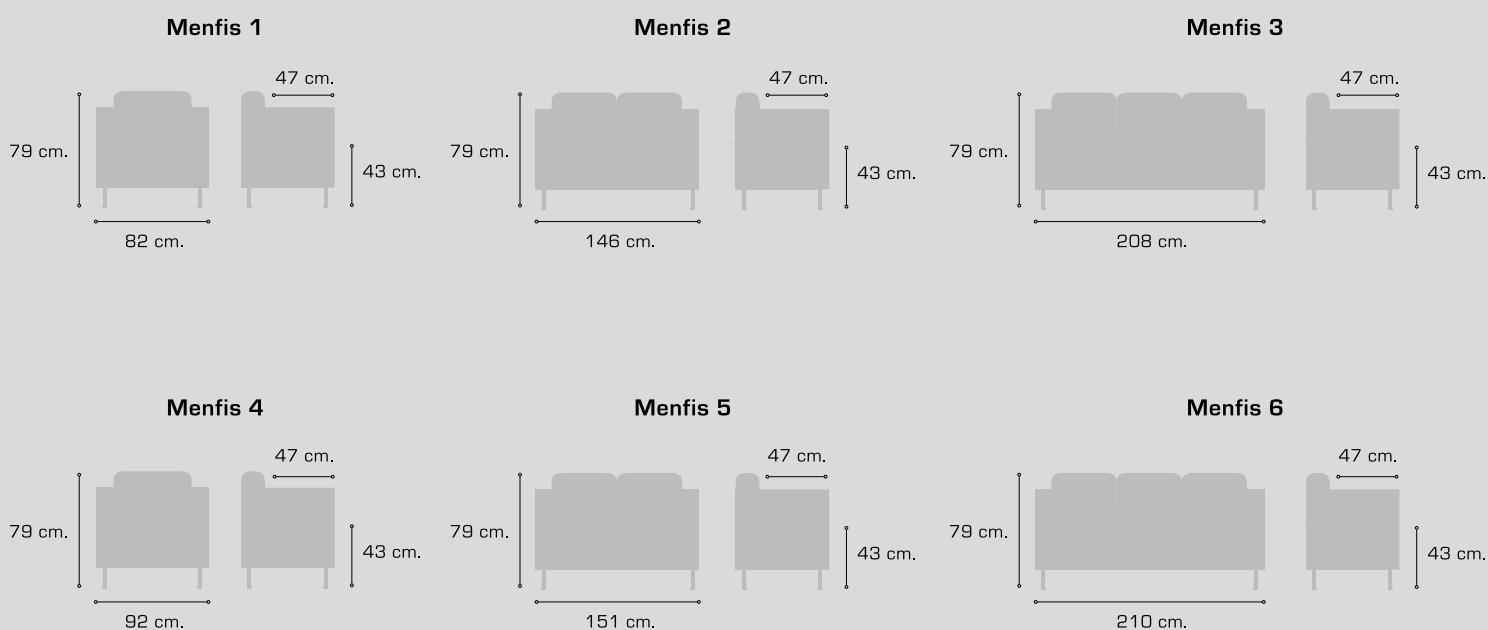



Lyra 1
Estructura en color gris.



SALAS DE ESPERA

LYRA

Módulo de diseño atemporal, desenfadado y confortable. Bastidor reforzado que le ofrece resistencia extra, dentro de un baremo de precios asequible.



Características técnicas

Armazón interno fabricado en madera.

Asiento y respaldo en espuma de 30kg/m³

Estructura en tubo de acero rectangular de 50x20mm

Este modelo se puede realizar en cualquier tejido, ver muestrario de tapizados HERGOSILLERÍA.





Lyra 3
Estructura en color gris.



Lyra 2
Estructura en color gris.

LYRA

Equipamiento de serie

Lyra 1
1 plaza
Pintado negro o gris

Lyra 2
2 plazas
Pintado negro o gris

Lyra 3
3 plazas
Pintado negro o gris

Embalaje y tarifa

Tabla de precios

	G-1	G-2	G-3	Piel	T. Cliente
Lyra 1	263€	279€	295€	429€	241€
Lyra 2	357€	383€	407€	614€	323€
Lyra 3	525€	560€	593€	872€	478€

Medidas

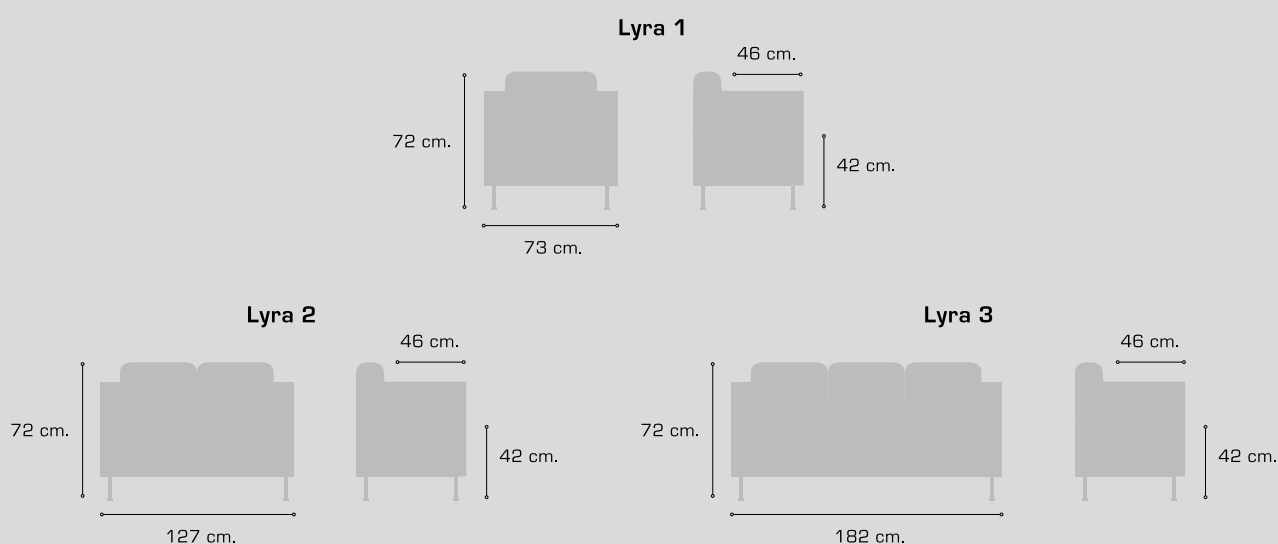



Kira 2
Tapa negra, estructura pintada gris.



Kira 1
Estructura cromada.

SALAS DE ESPERA

KIRA

Programa de módulo y mesa a juego, con estructura de trineo.
Marcado por líneas contemporáneas y neutras, que le dan la característica de poder ser adaptado en cualquier ambiente.



Características técnicas

Estructura en tubo de acero redondo de 25mm

Kira 1:

Asiento y respaldo en espuma de 30kg/m³
Armazón interno en madera de haya

Kira 2:

Tapa de madera laminada

Este modelo se puede realizar en cualquier tejido, ver muestrario de tapizados HERGOSILLERÍA.





KIRA





Kira 2
Tapa blanca, estructura cromada.



Kira 1
Estructura cromada.



KIRA

Equipamiento de serie

Kira 1
1 plaza
Pintado gris

Kira 2
Madera blanca o negra
Pintado gris

Embalaje y tarifa

Tabla de precios

	G-1	G-2	G-3	Piel	T. Cliente
Kira 1	207€	214€	222€	282€	197€
Kira 2	165€				

Complementos

Estructura pintada blanco – Kira 1	6€
Estructura cromada – Kira 1	15€
Estructura pintada blanco – Kira 2	6€
Estructura cromada – Kira 2	15€

Certificados y ensayos

Norma Ansi Bifma X5. 2002/16a

Medidas

Kira 1

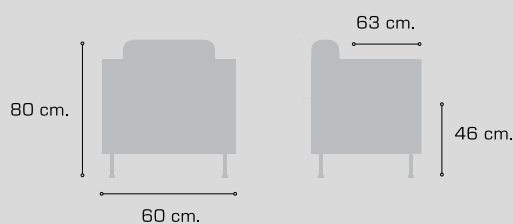

Kira 2





Lince 2
Estructura en gris.



Lince 1
Estructura en gris.



SALAS DE ESPERA

LINCE

Serie de líneas clásicas, rectas y elegantes. Confortable, sencillo y eficaz. Completa la serie su versión con acabado capitoné.



Características técnicas

Asiento y respaldo interior en madera.

Asiento en espuma de 30kg/m³

Respaldo en espuma de 25kg/m³

Estructura en tubo de acero redondo de 16x2mm



Lince 4
Estructura en gris.

Este modelo se puede realizar en cualquier tejido, ver muestrario de tapizados HERGOSILLERÍA.





Lince 4
Estructura en gris.



Lince 3
Estructura cromada.

LINCE

Equipamiento de serie

Lince 1
2 plazas
Pintado negro o gris
Con brazos

Lince 2
1 plaza
Pintado negro o gris
Con brazos

Lince 3
2 plazas capitoné
Pintado negro o gris
Con brazos

Lince 4
1 plaza capitoné
Pintado negro o gris
Con brazos

Embalaje y tarifa

Tabla de precios

	G-1	G-2	G-3	Piel	T. Cliente
Lince 1	245€	263€	281€	426€	221€
Lince 2	184€	195€	206€	297€	169€
Lince 3	435€	453€	471€	616€	411€
Lince 4	279€	290€	301€	392€	264€

Complementos

Estructura cromada – Lince 1, 2, 3 y 4 | 57€

Medidas

Lince 2 / 4

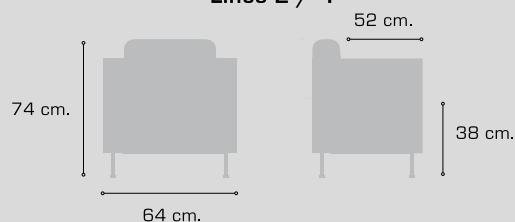

Lince 1 / 3

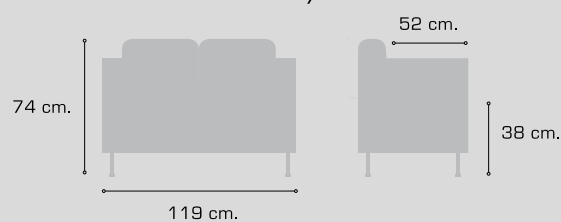



Carina 2
Estructura en gris.



Carina 1
Estructura en gris.

SALAS DE ESPERA

CARINA

Programa de líneas neutras y diseño atemporal. Confortable, robusto y elegante.

Acabados inmejorables.



Características técnicas

Asiento y respaldo interior en madera.

Asiento y respaldo en espuma de 30kg/m³

Estructura en tubo de acero redondo de 16x2mm

Este modelo se puede realizar en cualquier tejido, ver muestrario de tapizados HERGOSILLERÍA.





Carina 2
Estructura en gris.



Carina 1
Estructura en gris.



CARINA

Equipamiento de serie

Carina 1
2 plazas
Pintado negro o gris
Sin brazos

Carina 2
1 plaza
Pintado negro o gris
Sin brazos

Embalaje y tarifa

Tabla de precios

	G-1	G-2	G-3	Piel	T. Cliente
Carina 1	163€	172€	182€	332€	178€
Carina 2	151€	182€	194€	267€	148€

Complementos

Estructura cromada - Carina 1 y 2 | 58€

Medidas

Carina 1

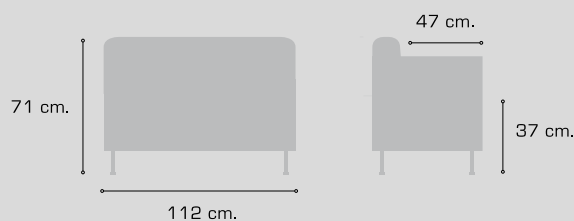

Carina 2

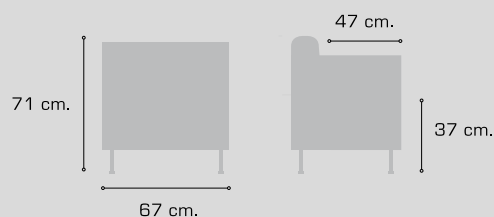



Neo 4
Estructura cromada.



Neo 1
Estructura cromada.

SALAS DE ESPERA

NEO

Diseño sencillo y altamente robusto. Unido a su oferta económica, se convierte en uno de los módulos más competitivos del mercado.



Características técnicas

Asiento y respaldo interior en madera.

Asiento y respaldo en espuma de 30kg/m³

Estructura en tubo de acero redondo de 20x1,5mm y tubo de acero elíptico de 40x20x1,5mm

Este modelo se puede realizar en cualquier tejido, ver muestrario de tapizados **HERGOSILLERÍA**.





Neo 1
Estructura cromada.



Neo 3
Estructura cromada.

NEO

Equipamiento de serie

Neo 1
1 plaza
Pintado negro o gris
Sin brazos

Neo 2
2 plazas
Pintado negro o gris
Sin brazos

Neo 3
3 plazas
Pintado negro o gris
Sin brazos

Neo 4
1 plaza
Pintado negro o gris
Con brazos

Embalaje y tarifa

Tabla de precios

	G-1	G-2	G-3	Piel	T. Cliente
Neo 1	128€	136€	144€	211€	117€
Neo 2	233€	250€	266€	400€	211€
Neo 3	339€	364€	388€	588€	306€
Neo 4	150€	158€	166€	233€	139€

Complementos

Estructura cromada - Neo 1	45€
Estructura cromada - Neo 2	78€
Estructura cromada - Neo 3	112€
Estructura cromada - Neo 4	47€

Medidas

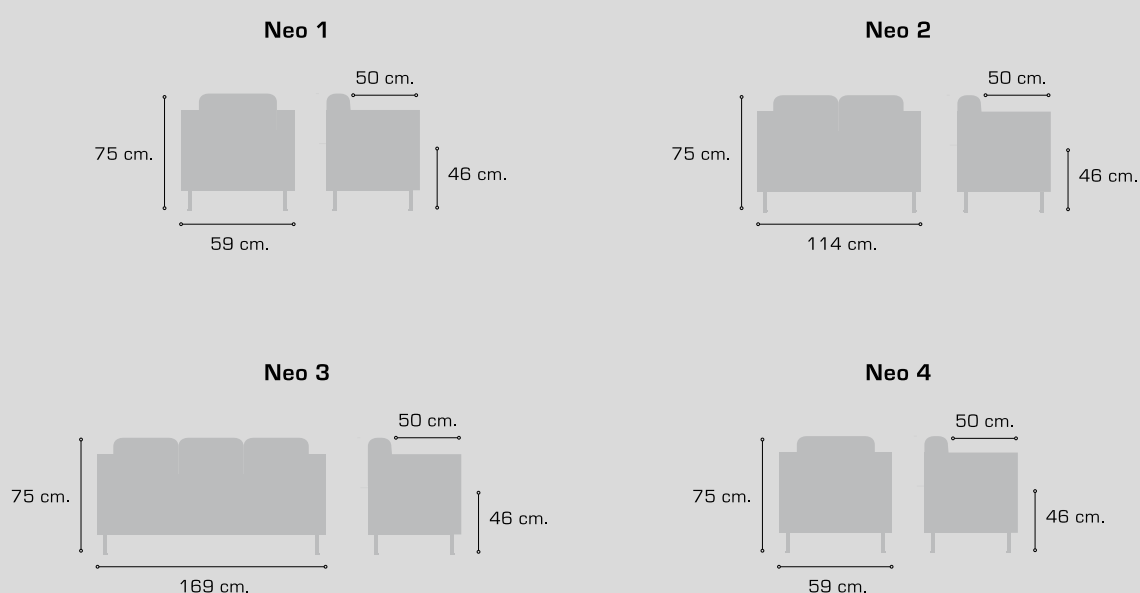



Neo 5
Tapa melamina color gris,
estructura gris



Neo 6
Tapa melamina color gris,
estructura gris

SALAS DE ESPERA

MESA DE ESPERA

Conjunto de mesas de espera, con opciones tanto clásicas, como más actuales. Terminaciones de encimeras en cristal o melamina.



Características técnicas

Neo C y R:

Estructura en tubo de acero redondo de 25x1.5mm

Tapa de cristal parsol de 6mm de grosor, o melamina de 19mm de grosor

Neo 5 y 6:

Estructura en tubo de acero cuadrado de 50x1.5mm y tubo de acero rectangular de 40x10x1.5mm

Tapa de cristal parsol de 6mm de grosor, o melamina de 19mm de grosor

Colores melamina



Madera Arce



Madera Cerezo



Gris Aluminio



Gris Grafito



Madera Haya

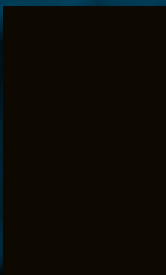

Madera Negro



Madera Roble



Madera Wengué



Neo C
Tapa cristal
Estructura gris





Neo C
Tapa cristal
Estructura gris

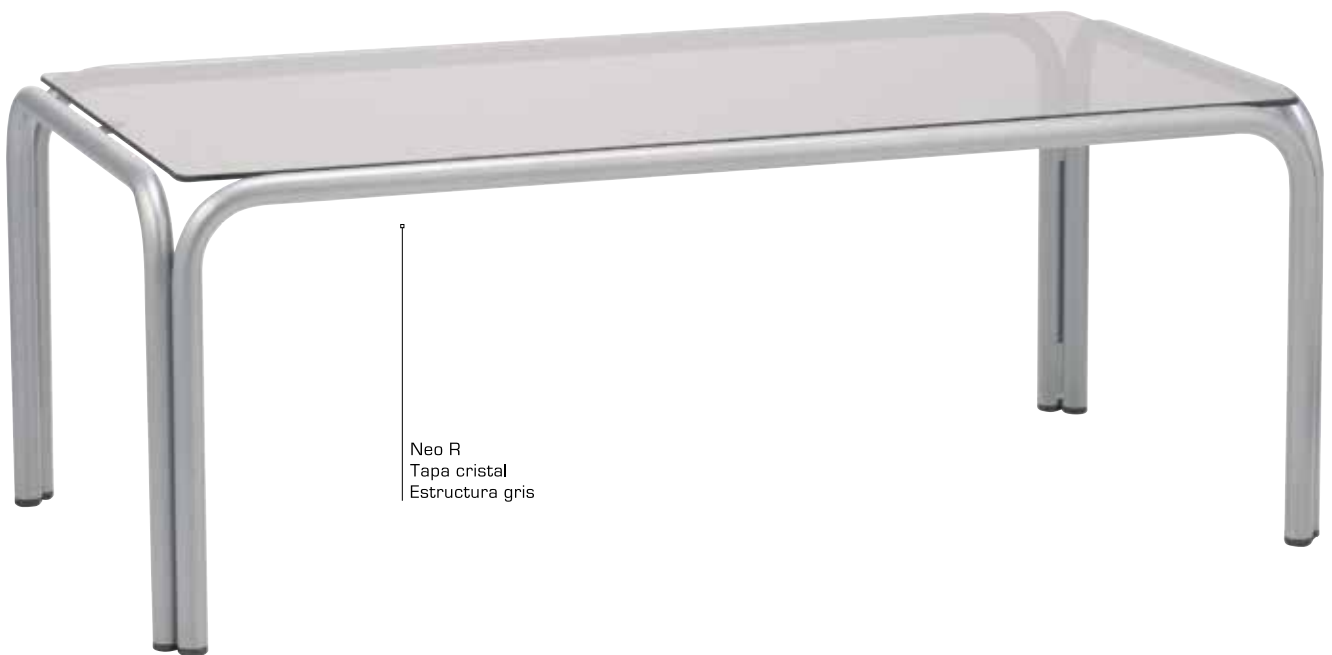

Neo R
Tapa cristal
Estructura gris

MESA DE ESPERA

Equipamiento de serie

Neo C

Tapa cristal o melamina
Estructura cuadrada
Pintado negro o gris

Neo R

Tapa cristal o melamina
Estructura rectangular
Pintado negro o gris

Neo 5

Tapa cristal o melamina
Estructura cuadrada
Pintado negro o gris

Neo 6

Tapa cristal o melamina
Estructura rectangular
Pintado negro o gris

Embalaje y tarifa

Tabla de precios

	G-1
Neo C	71€
Neo R	89€
Neo 5	82€
Neo 6	97€

Complementos

Estructura cromada - Neo C	22€
Estructura cromada - Neo R	35€
Estructura cromada - Neo 5	63€
Estructura cromada - Neo 6	85€

Medidas

Neo C

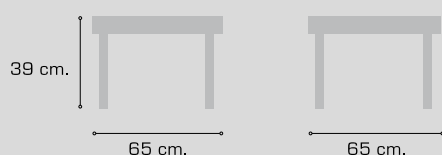

Neo R

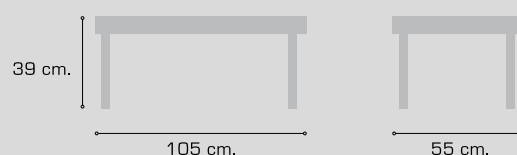

Neo 5

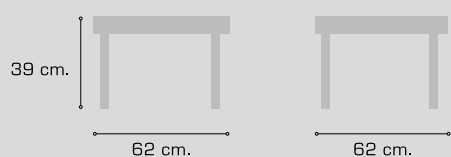

Neo 6

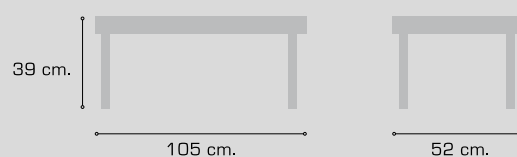



Clinico 1
Con estructura en gris

SALAS DE ESPERA

CLÍNICO

Serie donde priman comodidad, resistencia y adaptabilidad. Gracias a todas las regulaciones que dispone, es un producto especialmente indicado para ámbitos hospitalarios, clínicos o geriátricos.



Características técnicas

Asiento y respaldo en espuma inyectada de 50kg/m³

Estructura en tubo de acero redondo de 25x1,5mm

Asiento y respaldo interior en madera de haya laminada y prensada

Este modelo se puede realizar en cualquier tejido, ver muestrario de tapizados HERGOSILLERÍA.





Clinico 1
Con estructura en gris



SALAS DE ESPERA

CLÍNICO

Equipamiento de serie

Clínico 1

Regulación de respaldo en tres posiciones

Reposapiés regulable

Estructura de 4 patas

Con brazos de poliuretano inyectado

Pintado negro o gris

Embalaje y tarifa

Tabla de precios

	G-1	G-2	G-3	Piel	T. Cliente
Clínico	361€	377€	393€	527€	338€

Complementos

Barra portasueros pintada en negro o gris - Clínico 1 | 14€

Medidas

Clínico 1

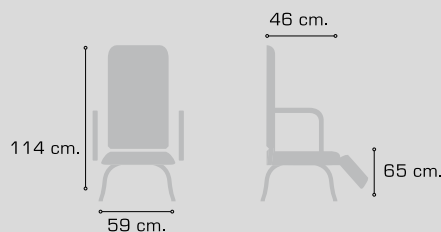

BAN

COLECCIÓN plus+

contract | dirección | operativas | colectividad | salas de espera | bancadas

CADIDAS

BANCADAS



Pandora Pág.342



Anubis alto Pág.346



Anubis bajo Pág.350



Anubis malla Pág.354



Iris Pág.358



Iris malla Pág.362



Selki Pág.366



Selki malla Pág.370



Mavis Pág.374



Zoe-A Pág.378



Zoe-B Pág.382



Zoe-C Pág.386



Zoe-D Pág.390



Concordia Pág.394



Calipso Pág.398



Calipso perforada Pág.402



Star Pág.408



Star malla Pág.412



Aries Pág.416



Aries malla Pág.420



Aries madera Pág.424



Acuario Pág.428



Leo Pág.432



Júpiter-A Pág.436



Júpiter-B Pág.440



Júpiter-T Pág.444



Venus Pág.448



Steel Pág.452



Omega Pág.458



Titán Pág.462

BANCADAS

PANDORA



Características técnicas

Asiento y respaldo en espuma inyectada de
50kg/m³

Traviesa en tubo de acero cuadrado de
80x80x3mm

Patas de poliuretano inyectado

Asiento y respaldo interior en poliamida
inyectada

Este modelo se puede realizar en
cualquier tejido, ver muestrario de
tapizados HERGOSILLERÍA.





Bancada 2 Pandora
con 2 brazos y pala,
asiento abatible



Bancada 2 Pandora
con 3 brazos y
asiento abatible



Pata con anclaje al suelo.



Brazo bancada.



Pala bancada.



Pata poliamida Bancada.

PANDORA

Equipamiento de serie

Pandora 2
2 plazas
Sin brazos
Asiento fijo

Pandora 3
3 plazas
Sin brazos
Asiento fijo

Pandora 4
4 plazas
Sin brazos
Asiento fijo

Pandora 5
5 plazas
Sin brazos
Asiento fijo

Tarifa

Tabla de precios

	G-1	G-2	G-3	Piel	T. Cliente
Pandora 2	411€	424€	437€	546€	392€
Versión patas con anclaje al suelo	359€	372€	385€	494€	340€
Pandora 3	556€	576€	596€	759€	528€
Versión patas con anclaje al suelo	504€	524€	544€	707€	476€
Pandora 4	701€	728€	754€	973€	664€
Versión patas con anclaje al suelo	649€	676€	702€	921€	612€
Pandora 5	846€	880€	913€	1186€	800€
Versión patas con anclaje al suelo	794€	828€	861€	1134€	748€

Complementos

Asiento abatible (unidad) - Pandora 2, 3, 4 y 5 28€

	G-1	G-2	G-3	Piel	T. Cliente
Brazo tapizado (unidad) - Pandora 2, 3, 4 y 5	104€	107€	110€	134€	100€
Brazo tapizado con pala derecha (unidad) - Pandora 2, 3, 4 y 5	239€	242€	245€	269€	235€

Medidas

Pandora 2



Pandora 3

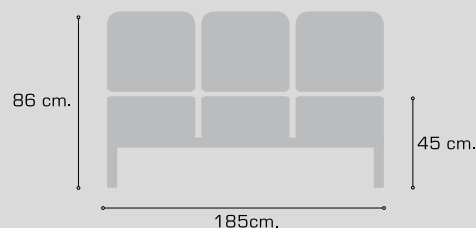

Pandora 4

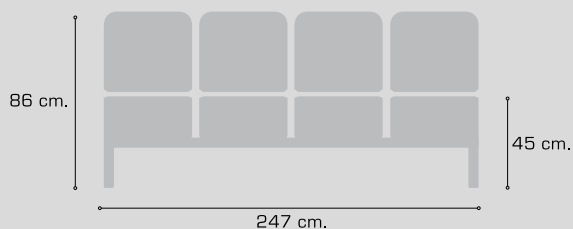

Pandora 5



BANCADAS

ANUBIS

ALTO



Características técnicas

Asiento y respaldo en espuma de 30kg/m³

Respaldo alto

Travesía en tubo de acero rectangular de 80x40x2mm pintado negro

Patas metálicas en tubo de acero elíptico de 60x30x2mm y tubo de acero oval de 90x30x2mm pintado en negro

Soportes metálicos de asiento, pintados en negro

Asiento y respaldo interior en poliamida inyectada

Este modelo se puede realizar en cualquier tejido, ver muestrario de tapizados HERGOSILLERÍA.





Bancada 3 Anubis
respaldo alto



Bancada mesa.



Pata bancada con anclaje.



Pata cromada Bancada.



Pata gris Bancada.



Pata negra Bancada.

ANUBIS ALTO

Equipamiento de serie

Anubis Alto 2
2 plazas
Con brazos

Anubis Alto 3
3 plazas
Con brazos

Anubis Alto 4
4 plazas
Con brazos

Anubis Alto 5
5 plazas
Con brazos

Tarifa

	Tabla de precios				
	G-1	G-2	G-3	Piel	T. Cliente
Anubis Alto 2	377€	387€	397€	482€	363€
Versión tapa respaldo tapizado	397€	415€	433€	580€	373€
Anubis Alto 3	540€	556€	571€	698€	518€
Versión tapa respaldo tapizado	621€	598€	625€	845€	585€
Anubis Alto 4	702€	723€	744€	914€	674€
Versión tapa respaldo tapizado	742€	779€	816€	1110€	694€
Anubis Alto 5	866€	892€	918€	1130€	830€
Versión tapa respaldo tapizado	916€	962€	1008€	1375€	856€

Complementos

Mesa completa - Anubis Alto 2, 3 y 4	44€
Patas cromadas - Anubis Alto 2, 3, 4 y 5	24€
Patas pintadas en gris - Anubis Alto 2, 3, 4 y 5	7€
Soportes de asiento pintados en gris (unidad) - Anubis Alto 2, 3, 4 y 5	2€
Patas con anclaje al suelo pintadas en negro - Anubis Alto 2, 3, 4 y 5	0€

Medidas

Anubis Alto 2

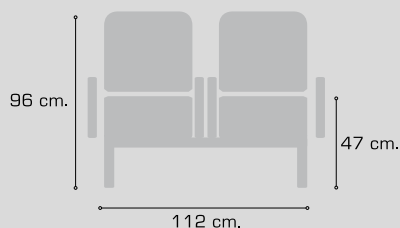

Anubis Alto 3

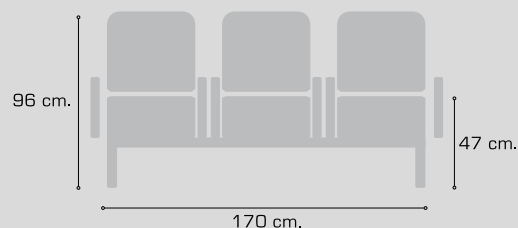

Anubis Alto 4

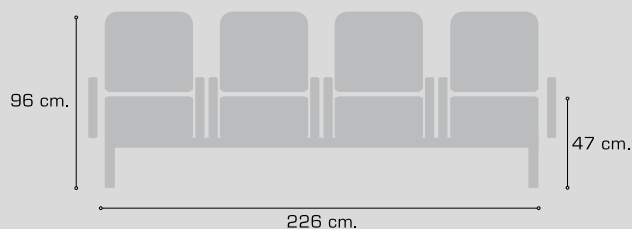

Anubis Alto 5

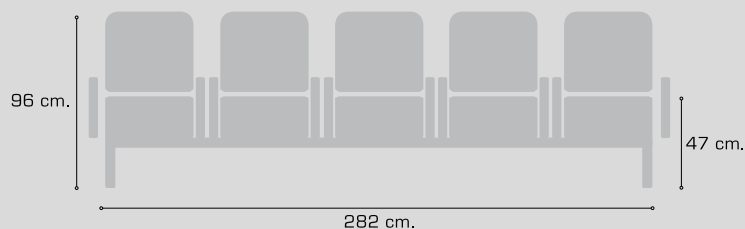

BANCADAS

ANUBIS

BAJO



Características técnicas

Asiento y respaldo en espuma de 30kg/m³

Respaldo bajo

Travesía en tubo de acero rectangular de 80x40x2mm pintado negro

Patas metálicas en tubo de acero elíptico de 60x30x2mm y tubo de acero oval de 90x30x2mm pintado negro

Soportes metálicos de asiento, pintados en negro

Asiento y respaldo interior en poliamida inyectada

Este modelo se puede realizar en cualquier tejido, ver muestrario de tapizados HERGOSILLERÍA.





Bancada 3 Anubis
respaldo bajo



Bancada mesa.



Pata bancada con anclaje.



Pata cromada Bancada.



Pata gris Bancada.



Pata negra Bancada.

ANUBIS BAJO

Equipamiento de serie

Anubis Bajo 2
2 plazas
Con brazos

Anubis Bajo 3
3 plazas
Con brazos

Anubis Bajo 4
4 plazas
Con brazos

Anubis Bajo 5
5 plazas
Con brazos

Tarifa

Tabla de precios

	G-1	G-2	G-3	Piel	T. Cliente
Anubis Bajo 2	357€	367€	377€	462€	342€
Versión tapa respaldo tapizado	373€	389€	403€	524€	355€
Anubis Bajo 3	510€	526€	541€	668€	489€
Versión tapa respaldo tapizado	534€	559€	580€	761€	507€
Anubis Bajo 4	662€	683€	704€	874€	634€
Versión tapa respaldo tapizado	694€	727€	756€	998€	658€
Anubis Bajo 5	816€	842€	867€	1080€	780€
Versión tapa respaldo tapizado	856€	897€	932€	1235€	811€

Complementos

Mesa completa - Anubis Bajo 2, 3 y 4	44€
Patas cromadas - Anubis Bajo 2, 3, 4 y 5	24€
Patas pintadas en gris - Anubis Bajo 2, 3, 4 y 5	7€
Soportes de asiento pintados en gris (unidad) - Anubis Bajo 2, 3, 4 y 5	2€
Patas con anclaje al suelo pintadas en negro - Anubis Bajo 2, 3, 4 y 5	0€

Medidas

Anubis Bajo 2

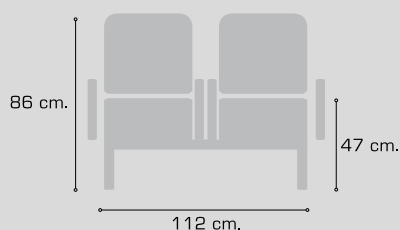

Anubis Bajo 3

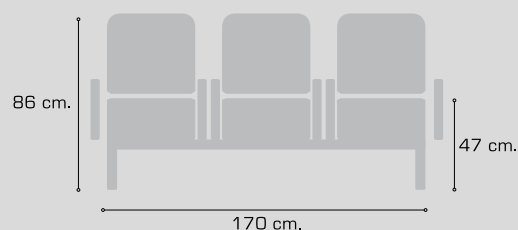

Anubis Bajo 4



Anubis Bajo 5

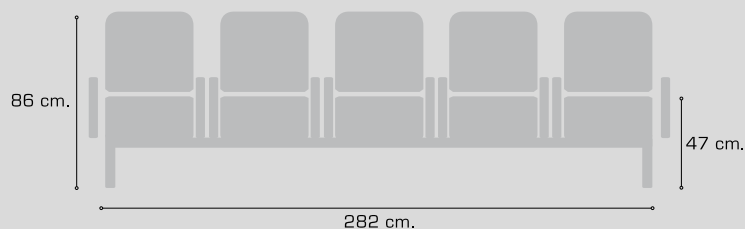

BANCADAS

ANUBIS

MALLA



Características técnicas

Asiento en espuma de 30kg/m³

Respaldo bajo en malla negra, gris, azul, rojo o blanco

Soporte para malla en poliamida inyectada

Asiento interior en poliamida inyectada

Travesía en tubo de acero rectangular de 80x40x2mm pintado negro

Patas metálicas en tubo de acero elíptico de 60x30x2mm y tubo de acero oval de 90x30x2mm pintado negro

Soportes metálicos de asiento, pintados en negro

Colores malla de respaldo



Blanco



Gris



Negro



Azul



Rojo

Este modelo se puede realizar en cualquier tejido, ver muestrario de tapizados HERGOSILLERÍA.

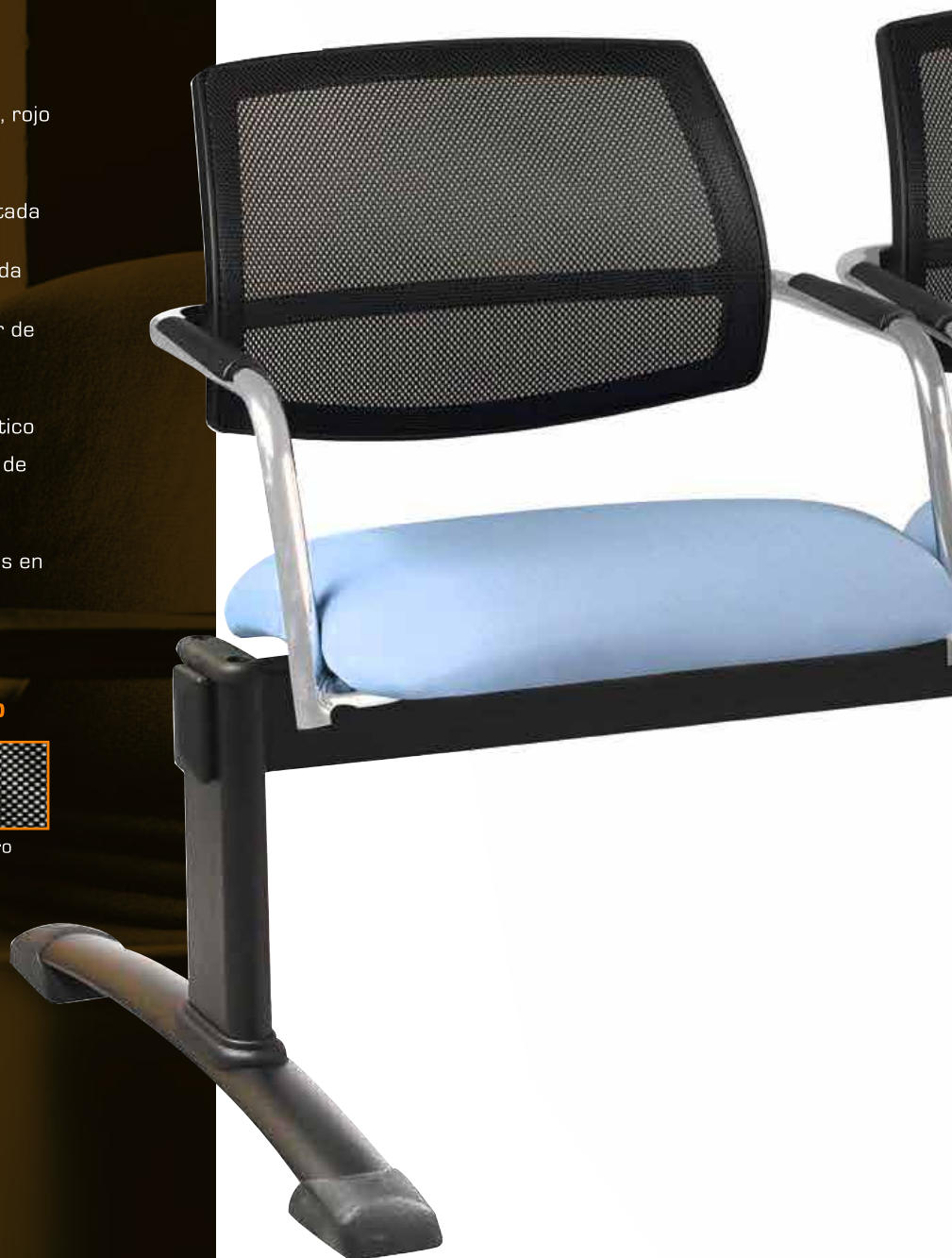



Bancada 3 Anubis
respaldo malla negra



Bancada mesa.



Pata bancada con anclaje.



Pata cromada Bancada.



Pata gris Bancada.



Pata negra Bancada.

ANUBIS MALLA

Equipamiento de serie

Anubis Malla 2	Anubis Malla 3	Anubis Malla 4	Anubis Malla 5
2 plazas	3 plazas	4 plazas	5 plazas
Respaldo en malla	Respaldo en malla	Respaldo en malla	Respaldo en malla
Con brazos	Con brazos	Con brazos	Con brazos

Tarifa

	Tabla de precios				
	G-1	G-2	G-3	Piel	T. Cliente
Anubis Malla 2	359€	365€	371€	419€	351€
Anubis Malla 3	513€	522€	531€	604€	501€
Anubis Malla 4	667€	679€	690€	787€	651€
Anubis Malla 5	821€	836€	851€	972€	801€

Complementos

Mesa completa – Anubis Malla 2, 3 y 4	44€
Patas cromadas – Anubis Malla 2, 3, 4 y 5	24€
Patas pintadas en gris – Anubis Malla 2, 3, 4 y 5	7€
Soportes de asiento pintados en gris (unidad) – Anubis Malla 2, 3, 4 y 5	2€
Patas con anclaje al suelo pintadas en negro – Anubis Malla 2, 3, 4 y 5	0€

Medidas

Anubis Malla 2

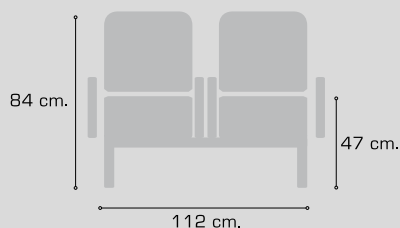

Anubis Malla 3

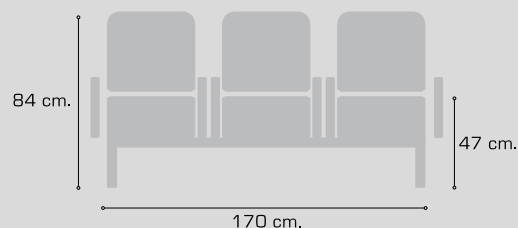

Anubis Malla 4

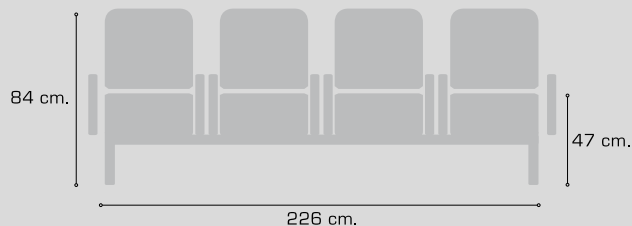

Anubis Malla 5

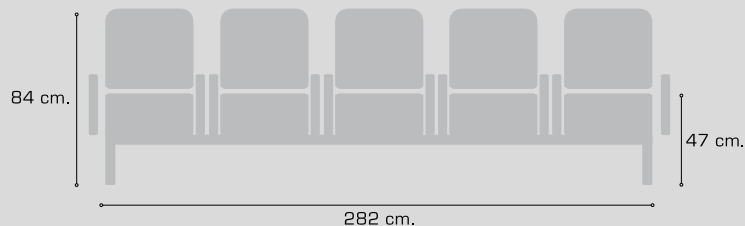

BANCADAS

IRIS



Características técnicas

Asiento y respaldo en polipropileno inyectado

Opcionalmente, tapizado de asiento y/o respaldo en espuma de 30 kg/m³

Traviesa en tubo de acero rectangular de 80x40x2mm pintado negro

Patas metálicas en tubo de acero elíptico de 60x30x2mm y tubo de acero oval de 90x30x2mm pintado negro

Soportes metálicos de asiento, pintados en negro

Colores de PVC



Blanco



Gris



Azul



Negro

Los asientos y respaldos de este modelo se puede realizar en cualquier tejido, ver muestrario de tapizados HERGOSILLERÍA.





Bancada 3 Iris
PVC color azul



Bancada mesa.



Pata bancada con anclaje.



Pata cromada Bancada.



Pata gris Bancada.



Pata negra Bancada.

IRIS

Equipamiento de serie

Iris 2 2 plazas Asiento y respaldo PVC	Iris 3 3 plazas Asiento y respaldo PVC	Iris 4 4 plazas Asiento y respaldo PVC	Iris 5 5 plazas Asiento y respaldo PVC
---	---	---	---

Tarifa

	Tabla de precios				
	G-1	G-2	G-3	Piel	T. Cliente
Iris 2	230€				
Versión asiento tapizado	260€	266€	272€	320€	252€
Versión asiento y respaldo tapizado	288€	298€	306€	380€	276€
Iris 3	316€				
Versión asiento tapizado	361€	370€	379€	451€	349€
Versión asiento y respaldo tapizado	403€	418€	430€	541€	385€
Iris 4	402€				
Versión asiento tapizado	462€	474€	486€	582€	446€
Versión asiento y respaldo tapizado	518€	538€	554€	702€	494€
Iris 5	493€				
Versión asiento tapizado	568€	583€	598€	718€	548€
Versión asiento y respaldo tapizado	638€	663€	683€	864€	608€

Complementos

Mesa completa - Iris 2, 3 y 4	44€
Patas cromadas - Iris 2, 3, 4 y 5	24€
Patas pintadas en gris - Iris 2, 3, 4 y 5	7€
Soportes de asiento pintados en gris (unidad) - Iris 2, 3, 4 y 5	2€
Patas con anclaje al suelo pintadas en negro - Iris 2, 3, 4 y 5	0€

Medidas

Iris 2 plazas



Iris 3 plazas

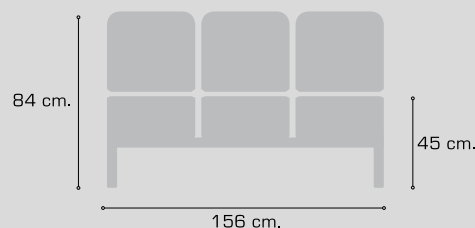

Iris 4 plazas

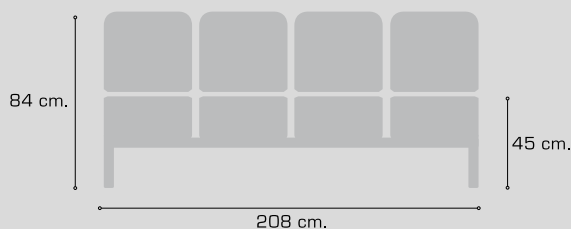

Iris 5 plazas

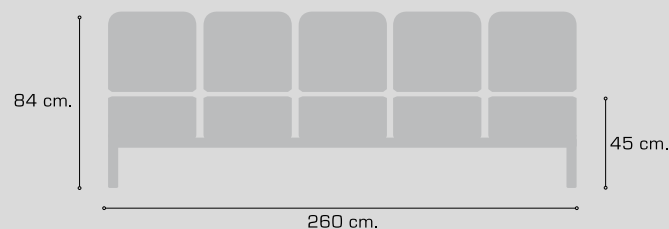

BANCADAS

IRIS

MALLA



Características técnicas

INFORMACIÓN IMPORTANTE: Este producto sólo puede adquirirse en terminaciones plásticas en color negro, en cualquiera de sus versiones

Asiento en polipropileno inyectado

Opcionalmente, tapizado de asiento en espuma de 30 kg/m³

Respaldo en malla color negro, gris, azul, rojo o blanco. Marco para malla únicamente disponible en color negro

Traviesa en tubo de acero rectangular de 80x40x2 mm, pintado negro

Patas metálicas en tubo de acero elíptico de 60x30x2 mm, y tubo de acero oval de 90x30x2 mm, pintado negro

Soportes metálicos de asiento, pintados en negro

Colores de PVC



Negro

Colores malla de respaldo



Blanca



Gris



Roja



Azul



Negra

Los asientos de este modelo se puede realizar en cualquier tejido, ver muestrario de tapizados HERGOSILLERÍA.





Bancada 3 Iris,
asiento pvc negro,
respaldo malla negra



Bancada mesa.



Pata bancada con anclaje.



Pata cromada Bancada.



Pata gris Bancada.



Pata negra Bancada.

IRIS MALLA

Equipamiento de serie

Iris Malla 2
2 plazas
Respaldo en malla
Asiento PVC Negro

Iris Malla 3
3 plazas
Respaldo en malla
Asiento PVC Negro

Iris Malla 4
4 plazas
Respaldo en malla
Asiento PVC Negro

Iris Malla 5
5 plazas
Respaldo en malla
Asiento PVC Negro

Tarifa

Tabla de precios					
	G-1	G-2	G-3	Piel	T. Cliente
Iris Malla 2	258€				
Versión asiento tapizado	288€	294€	300€	348€	280€
Iris Malla 3	358€				
Versión asiento tapizado	403€	412€	421€	493€	391€
Iris Malla 4	458€				
Versión asiento tapizado	518€	530€	542€	638€	502€
Iris Malla 5	563€				
Versión asiento tapizado	638€	653€	668€	788€	618€

Complementos

Mesa completa - Iris Malla 2, 3 y 4	44€
Patas cromadas - Iris Malla 2, 3, 4 y 5	24€
Patas pintadas en gris - Iris Malla 2, 3, 4 y 5	7€
Soportes de asiento pintados en gris (unidad) - Iris Malla 2, 3, 4 y 5	2€
Patas con anclaje al suelo pintadas en negro - Iris Malla 2, 3, 4 y 5	0€

Medidas

Iris 2 plazas



Iris 3 plazas

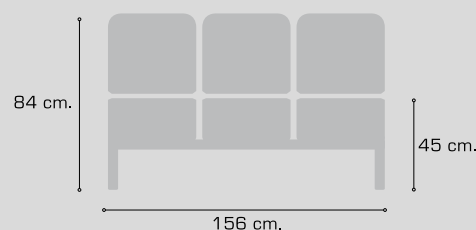

Iris 4 plazas

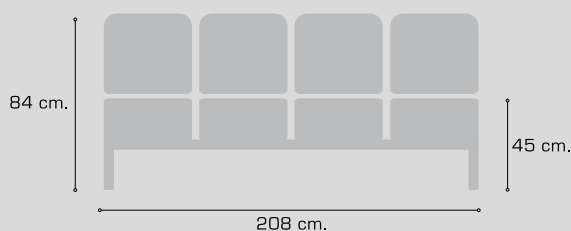

Iris 5 plazas

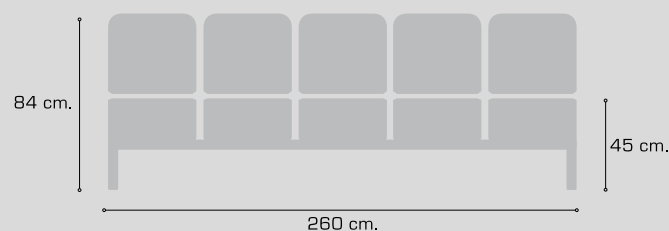

BANCADAS

SELKI



Características técnicas

Asiento y respaldo en polipropileno inyectado

Opcionalmente, tapizado de asiento y/o respaldo en espuma de 30 kg/m³

Travesía en tubo de acero rectangular de 80x40x2mm pintado negro

Patas metálicas en tubo de acero elíptico de 60x30x2mm y tubo de acero oval de 90x30x2mm pintado negro

Soportes metálicos de asiento, pintados en negro

Colores de PVC



Blanco

Gris

Negro



Arena

Rojo

Este modelo se puede realizar en cualquier tejido, ver muestrario de tapizados HERGOSILLERÍA.





Bancada 3 Selki
PVC color gris



Bancada mesa.



Pata bancada con anclaje.



Pata cromada Bancada.



Pata gris Bancada.



Pata negra Bancada.

SELKI

Equipamiento de serie

Selki 2	Selki 3	Selki 4	Selki 5
2 plazas	3 plazas	4 plazas	5 plazas
Asiento y respaldo PVC	Asiento y respaldo PVC	Asiento y respaldo PVC	Asiento y respaldo PVC

Tarifa

	Tabla de precios				
	G-1	G-2	G-3	Piel	T. Cliente
Selki 2	235€				
Versión asiento tapizado	245€	249€	255€	291€	239€
Versión asiento y respaldo tapizado	253€	263€	271€	345€	241€
Selki 3	324€				
Versión asiento tapizado	339€	345€	354€	408€	330€
Versión asiento y respaldo tapizado	351€	366€	378€	489€	333€
Selki 4	412€				
Versión asiento tapizado	432€	440€	452€	524€	420€
Versión asiento y respaldo tapizado	448€	468€	484€	632€	424€
Selki 5	501€				
Versión asiento tapizado	526€	536€	551€	641€	511€
Versión asiento y respaldo tapizado	546€	571€	591€	776€	516€

Complementos

Mesa completa - Selki 2, 3 y 4	44€
Patas cromadas - Selki 2, 3, 4 y 5	24€
Patas pintadas en gris - Selki 2, 3, 4 y 5	7€
Soportes de asiento pintados en gris (unidad) - Selki 2, 3, 4 y 5	2€
Patas con anclaje al suelo pintadas en negro - Selki 2, 3, 4 y 5	0€

Medidas

Selki 2 plazas



Selki 3 plazas

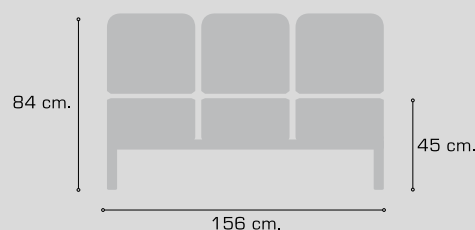

Selki 4 plazas

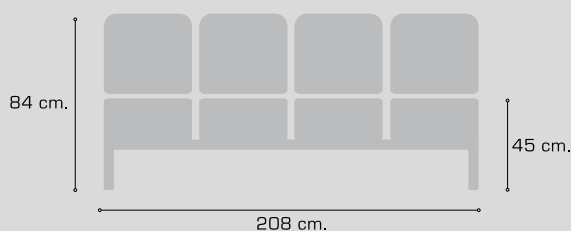

Selki 5 plazas

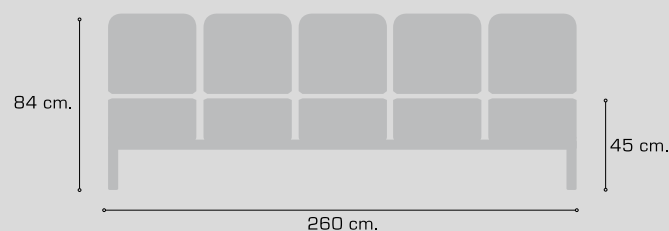

BANCADAS

SELKI

MALLA



Características técnicas

INFORMACIÓN IMPORTANTE: Este producto sólo puede adquirirse en terminaciones plásticas en color negro, en cualquiera de sus versiones.

Asiento en polipropileno inyectado

Opcionalmente, tapizado de asiento en espuma de 30 kg/m³

Respaldo en malla color negro, gris, azul, rojo o blanco. Marco para malla únicamente disponible en color negro

Travesía en tubo de acero rectangular de 80x40x2mm pintado negro

Patas metálicas en tubo de acero elíptico de 60x30x2mm y tubo de acero oval de 90x30x2mm pintado negro

Soportes metálicos de asiento, pintado en negro

Colores de PVC



Negro

Colores malla de respaldo



Blanca



Gris



Roja



Azul



Negra

Los asientos de este modelo se puede realizar en cualquier tejido, ver muestrario de tapizados HERGOSILLERÍA.





Bancada 3 Selki
respaldo malla
color negro



Bancada mesa.



Pata bancada con anclaje.



Pata cromada Bancada.



Pata gris Bancada.



Pata negra Bancada.

SELKI MALLA

Equipamiento de serie

Selki Malla 2	Selki Malla 3	Selki Malla 4	Selki Malla 5
2 plazas	3 plazas	4 plazas	5 plazas
Respaldo en malla	Respaldo en malla	Respaldo en malla	Respaldo en malla
PVC Negro	PVC Negro	PVC Negro	PVC Negro

Tarifa

	Tabla de precios				
	G-1	G-2	G-3	Piel	T. Cliente
Selki Malla 2	259€				
Versión asiento tapizado	269€	273€	279€	315€	263€
Selki Malla 3	360€				
Versión asiento tapizado	375€	381€	390€	444€	366€
Selki Malla 4	460€				
Versión asiento tapizado	480€	488€	500€	572€	468€
Selki Malla 5	561€				
Versión asiento tapizado	586€	596€	611€	701€	571€

Complementos

Mesa completa - Selki Malla 2, 3 y 4	44€
Patas cromadas - Selki Malla 2, 3, 4 y 5	24€
Patas pintadas en gris - Selki Malla 2, 3, 4 y 5	7€
Soportes de asiento pintados en gris (unidad) - Selki Malla 2, 3, 4 y 5	2€
Patas con anclaje al suelo pintadas en negro - Selki Malla 2, 3, 4 y 5	0€

Medidas

Selki Malla 2 plazas



Selki Malla 3 plazas

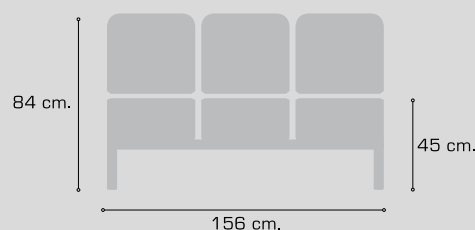

Selki Malla 4 plazas

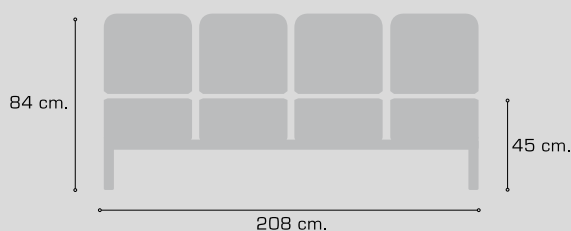

Selki Malla 5 plazas

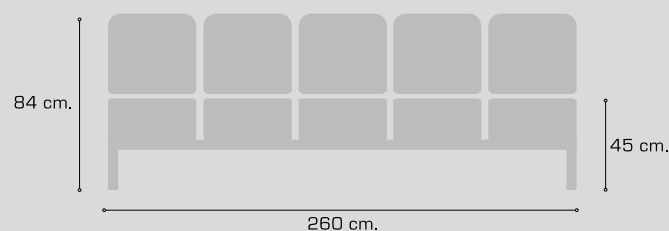

BANCADAS

MAVIS



Características técnicas

Asiento y respaldo en polipropileno inyectado

Opcionalmente, tapizado de asiento en espuma de 30 kg/m³

Traviesa en tubo de acero rectangular de 80x40x2mm pintado negro

Patas metálicas en tubo de acero elíptico de 60x30x2mm y tubo de acero oval de 90x30x2mm pintado negro

Soportes metálicos de asiento, pintado en negro

Colores de PVC



Gris



Negro

Los asientos de este modelo se puede realizar en cualquier tejido, ver muestrario de tapizados HERGOSILLERÍA.





Bancada 3 Mavis
PVC gris



Bancada mesa.



Pata bancada con anclaje.



Pata cromada Bancada.



Pata gris Bancada.



Pata negra Bancada.

MAVIS

Equipamiento de serie

Mavis 2 2 plazas Sin tapizar	Mavis 3 3 plazas Sin tapizar	Mavis 4 4 plazas Sin tapizar	Mavis 5 5 plazas Sin tapizar
---	---	---	---

Tarifa

Tabla de precios					
	G-1	G-2	G-3	Piel	T. Cliente
Mavis 2	338€				
Versión asiento tapizado	374€	382€	407€	450€	364€
Mavis 3	476€				
Versión asiento tapizado	530€	542€	551€	644€	515€
Mavis 4	617€				
Versión asiento tapizado	689€	705€	717€	841€	669€

Complementos

Mesa completa - Mavis 2, 3 y 4	44€
Patas cromadas - Mavis 2, 3, 4 y 5	24€
Patas pintadas en gris - Mavis 2, 3, 4 y 5	7€
Soportes de asiento pintados en gris (unidad) Mavis 2, 3, 4 y 5	2€
Patas con anclaje al suelo pintadas en negro - Mavis 2, 3, 4 y 5	0€
Versión PVC gris (unidad) - Mavis 2, 3, 4 y 5	4€

Medidas

Mavis 2 plazas



Mavis 3 plazas

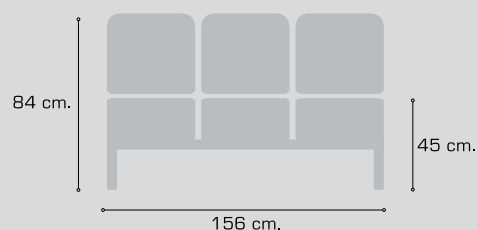

Mavis 4 plazas

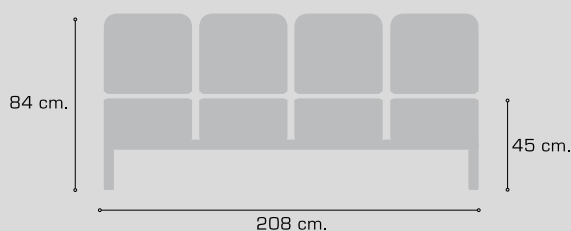

Mavis 5 plazas

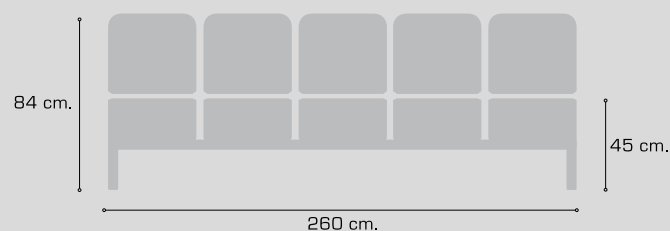

BANCADAS

ZOE-A



Características técnicas

Asiento y respaldo en polipropileno inyectado color negro, tapizado

Asiento y respaldo en espuma de 30kg/m³

Traviesa en tubo de acero rectangular de 80x40x2mm pintado negro

Patas metálicas en tubo de acero elíptico de 60x30x2mm y tubo de acero oval de 90x30x2mm pintado negro

Soportes metálicos de asiento, pintado negro

Colores de PVC



Negro

Este modelo se puede realizar en cualquier tejido, ver muestrario de tapizados HERGOSILLERÍA.





Bancada 3 plazas
Zoe A



Bancada mesa.



Tapa tapizada Bancada.



Pata bancada con anclaje.



Pata cromada Bancada.



Pata gris Bancada.



Pata negra Bancada.

ZOE-A

Equipamiento de serie

Zoe-A 2	Zoe-A 3	Zoe-A 4	Zoe-A 5
2 plazas	3 plazas	4 plazas	5 plazas
Polipropileno negro	Polipropileno negro	Polipropileno negro	Polipropileno negro
Sin brazos	Sin brazos	Sin brazos	Sin brazos

Tarifa

	Tabla de precios				
	G-1	G-2	G-3	Piel	T. Cliente
Zoe-A 2	309€	319€	327€	400€	298€
Zoe-A 3	437€	451€	464€	573€	419€
Zoe-A 4	562€	580€	597€	743€	538€
Zoe-A 5	689€	712€	734€	916€	659€

Complementos

Mesa completa - Zoe-A 2, 3 y 4	44€
Patas cromadas - Zoe-A 2, 3, 4 y 5	24€
Tapa tapizada (unidad) - Zoe-A 2, 3, 4 y 5	9€
Patas pintadas en gris - Zoe-A 2, 3, 4 y 5	7€
Soportes de asiento pintados en gris (unidad) - Zoe-A 2, 3, 4 y 5	2€
Patas con anclaje al suelo pintadas en negro - Zoe-A 2, 3, 4 y 5	0€

Medidas

Zoe-A 2 plazas



Zoe-A 3 plazas

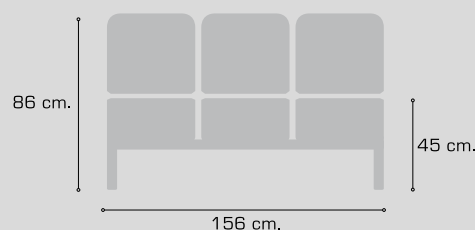

Zoe-A 4 plazas

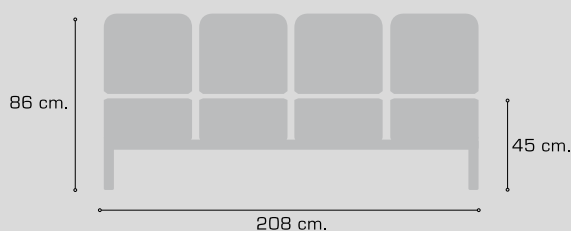

Zoe-A 5 plazas

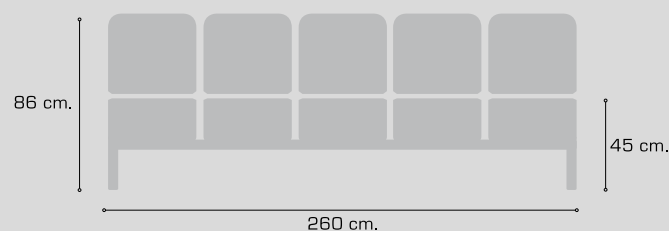

BANCADAS

ZOE-B



Características técnicas

Asiento y respaldo en polipropileno inyectado color blanco, tapizado

Asiento y respaldo en espuma de 30kg/m³

Traviesa en tubo de acero rectangular de 80x40x2mm pintado negro

Patas metálicas en tubo de acero elíptico de 60x30x2mm y tubo de acero oval de 90x30x2mm pintado negro

Soportes metálicos de asiento, pintado negro

Colores de PVC



Blanco

Este modelo se puede realizar en cualquier tejido, ver muestrario de tapizados HERGOSILLERÍA.





Bancada 3 plazas
Zoe B



Bancada mesa.



Tapa sin tapizar Bancada.



Pata bancada con anclaje.



Pata cromada Bancada.



Pata gris Bancada.



Pata negra Bancada.

ZOE-B

Equipamiento de serie

Zoe-B 2	Zoe-B 3	Zoe-B 4	Zoe-B 5
2 plazas	3 plazas	4 plazas	5 plazas
Polipropileno blanco	Polipropileno blanco	Polipropileno blanco	Polipropileno blanco
Sin brazos	Sin brazos	Sin brazos	Sin brazos

Tarifa

	Tabla de precios				
	G-1	G-2	G-3	Piel	T. Cliente
Zoe-B 2	329€	338€	347€	420€	317€
Zoe-B 3	467€	480€	493€	602€	448€
Zoe-B 4	601€	619€	636€	782€	577€
Zoe-B 5	702€	724€	746€	928€	671€

Complementos

Mesa completa - Zoe-B 2, 3 y 4	44€
Patas cromadas - Zoe-B 2, 3, 4 y 5	24€
Tapa tapizada (unidad) - Zoe-B 2, 3, 4 y 5	9€
Patas pintadas en gris - Zoe-B 2, 3, 4 y 5	7€
Soportes de asiento pintados en gris (unidad) - Zoe-B 2, 3, 4 y 5	2€
Patas con anclaje al suelo pintadas en negro - Zoe-B 2, 3, 4 y 5	0€

Medidas

Zoe-B 2 plazas



Zoe-B 3 plazas

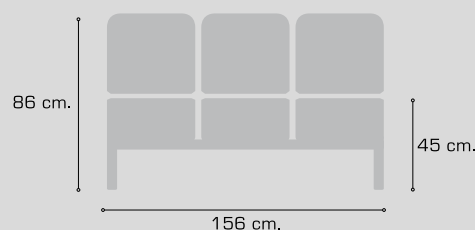

Zoe-B 4 plazas

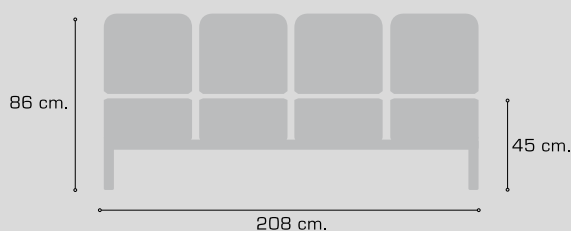

Zoe-B 5 plazas

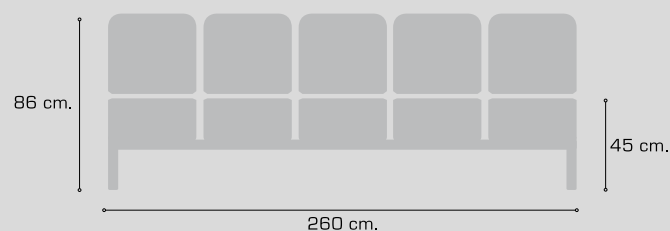

BANCADAS

ZOE-C



Características técnicas

Asiento en polipropileno inyectado color negro, tapizado

Asiento en espuma de 30kg/m³

Respaldo en malla negra, gris, azul, rojo o blanco. Marco para la malla en polipropileno negro

Travesía en tubo de acero rectangular de 80x40x2mm pintado negro

Patas metálicas en tubo de acero elíptico de 60x30x2mm y tubo de acero oval de 90x30x2mm pintado negro

Soportes metálicos de asiento, pintado negro

Colores de PVC



Negro

Colores malla de respaldo



Blanca



Gris



Roja



Azul



Negra

Los asientos de este modelo se puede realizar en cualquier tejido, ver muestrario de tapizados HERGOSILLERÍA.





Bancada 3 Zoe C
respaldo malla negra



Bancada mesa.



Pata bancada con anclaje.



Pata cromada Bancada.



Pata gris Bancada.



Pata negra Bancada.

ZOE-C

Equipamiento de serie

Zoe-C 2	Zoe-C 3	Zoe-C 4	Zoe-C 5
2 plazas	3 plazas	4 plazas	5 plazas
Respaldo en malla	Respaldo en malla	Respaldo en malla	Respaldo en malla
Polipropileno negro	Polipropileno negro	Polipropileno negro	Polipropileno negro
Sin brazos	Sin brazos	Sin brazos	Sin brazos

Tarifa

	Tabla de precios				
	G-1	G-2	G-3	Piel	T. Cliente
Zoe-C 2	301€	306€	310€	346€	295€
Zoe-C 3	426€	433€	439€	494€	417€
Zoe-C 4	547€	556€	565€	638€	535€
Zoe-C 5	668€	679€	691€	781€	653€

Complementos

Mesa completa - Zoe-C 2, 3 y 4	44€
Patas cromadas - Zoe-C 2, 3, 4 y 5	24€
Patas pintadas en gris - Zoe-C 2, 3, 4 y 5	7€
Soportes de asiento pintados en gris (unidad) - Zoe-C 2, 3, 4 y 5	2€
Patas con anclaje al suelo pintadas en negro - Zoe-C 2, 3, 4 y 5	0€

Medidas

Zoe-C 2 plazas



Zoe-C 3 plazas

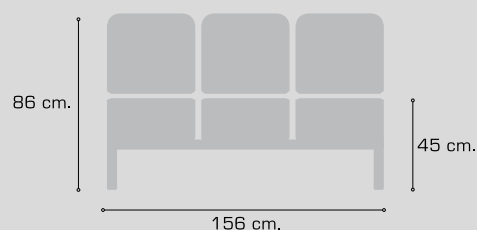

Zoe-C 4 plazas

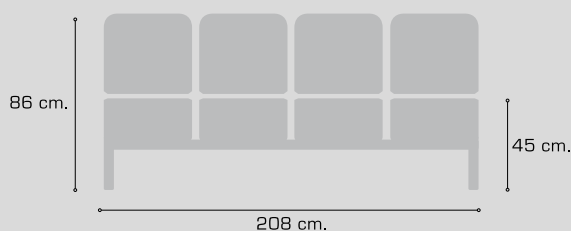

Zoe-C 5 plazas

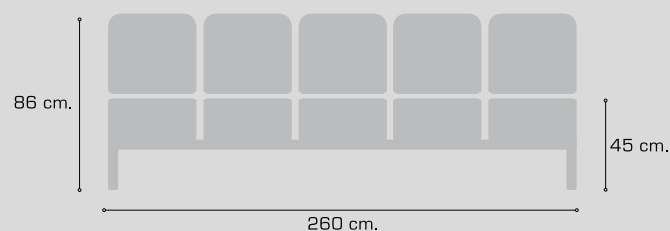

BANCADAS

ZOE-D



Características técnicas

Asiento en polipropileno inyectado color blanco, tapizado

Asiento en espuma de 30kg/m³

Respaldo en malla negra, gris, azul, rojo o blanco. Marco para la malla en polipropileno blanco

Traviesa en tubo de acero rectangular de 80x40x2mm pintado negro

Patas metálicas en tubo de acero elíptico de 60x30x2mm y tubo de acero oval de 90x30x2mm pintado negro

Soportes metálicos de asiento, pintado en negro

Colores de PVC



Blanco

Colores malla de respaldo



Blanca



Gris



Roja



Azul



Negra

Los asientos de este modelo se puede realizar en cualquier tejido, ver muestrario de tapizados HERGOSILLERÍA.

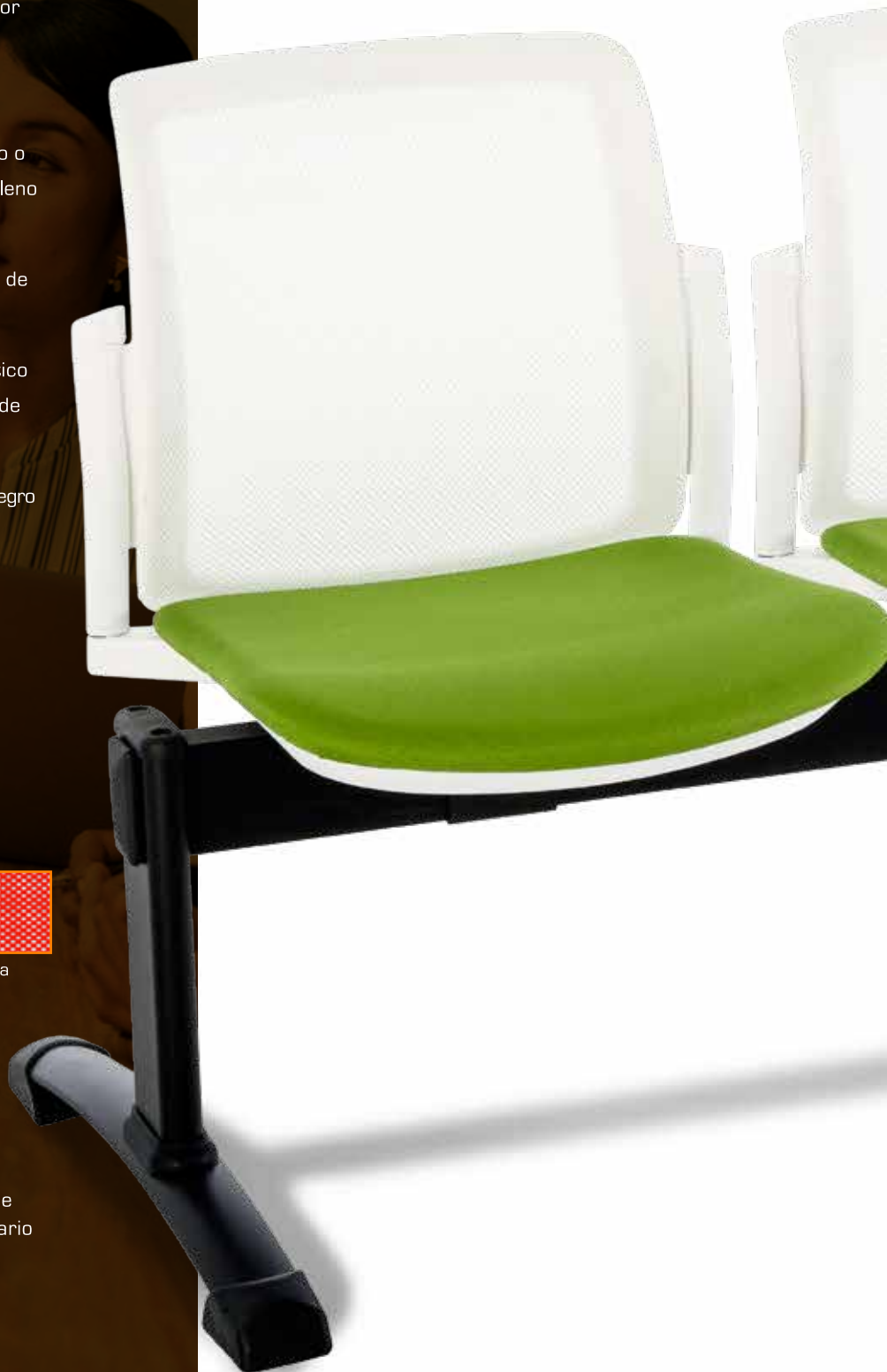



Bancada 3 Zoe D
respaldo malla blanca



Bancada mesa.



Pata bancada con anclaje.



Pata cromada Bancada.



Pata gris Bancada.



Pata negra Bancada.

ZOE-D

Equipamiento de serie

Zoe-D 2
2 plazas
Respaldo en malla
Polipropileno blanco
Sin brazos

Zoe-D 3
3 plazas
Respaldo en malla
Polipropileno blanco
Sin brazos

Zoe-D 4
4 plazas
Respaldo en malla
Polipropileno blanco
Sin brazos

Zoe-D 5
5 plazas
Respaldo en malla
Polipropileno blanco
Sin brazos

Tarifa

Tabla de precios

	G-1	G-2	G-3	Piel	T. Cliente
Zoe-D 2	336€	334€	339€	375€	324€
Zoe-D 3	466€	473€	480€	534€	457€
Zoe-D 4	601€	609€	618€	691€	588€
Zoe-D 5	701€	713€	724€	815€	686€

Complementos

Mesa completa - Zoe-D 2, 3 y 4	44€
Patas cromadas - Zoe-D 2, 3, 4 y 5	24€
Patas pintadas en gris - Zoe-D 2, 3, 4 y 5	7€
Soportes de asiento pintados en gris (unidad) - Zoe-D 2, 3, 4 y 5	2€
Patas con anclaje al suelo pintadas en negro - Zoe-D 2, 3, 4 y 5	0€

Medidas

Zoe-D 2 plazas



Zoe-D 3 plazas

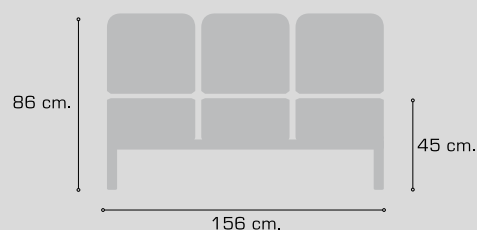

Zoe-D 4 plazas

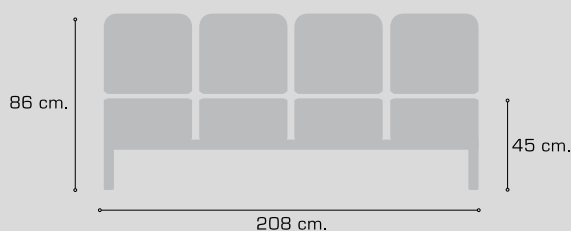

Zoe-D 5 plazas

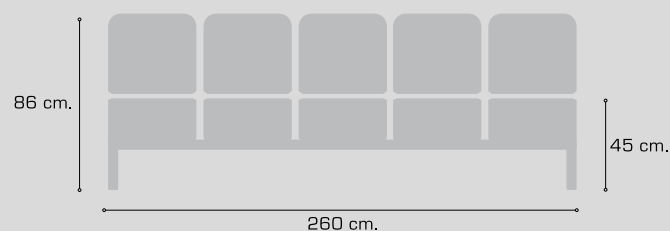

BANCADAS

CONCORDIA



Características técnicas

Asiento y respaldo en polipropileno inyectado color negro, gris o blanco

Opcionalmente, tapizado de asiento y/o respaldo en espuma de 30 kg/m³

Traviesa en tubo de acero rectangular de 80x40x2mm pintado negro

Patas metálicas en tubo de acero elíptico de 60x30x2mm y tubo de acero oval de 90x30x2mm pintado negro

Soportes metálicos de asiento, pintado negro

Colores de PVC



Blanco



Gris



Negro

Colores malla de respaldo



Gris



Negra



Este modelo se puede realizar en cualquier tejido, ver muestrario de tapizados HERGOSILLERÍA.



Bancada 3 Concordia
PVC gris



Bancada mesa.



Pata bancada con anclaje.



Pata cromada Bancada.



Pata gris Bancada.



Pata negra Bancada.

CONCORDIA

Equipamiento de serie

Concordia 2	Concordia 3	Concordia 4	Concordia 5
2 plazas	3 plazas	4 plazas	5 plazas
Sin brazos	Sin brazos	Sin brazos	Sin brazos
PVC negro	PVC negro	PVC negro	PVC negro
Sin tapizar	Sin tapizar	Sin tapizar	Sin tapizar

Tarifa

Tabla de precios

	G-1	G-2	G-3	Piel	T. Cliente
Concordia 2	236€				
Versión asiento tapizado	262€	270€	278€	338€	252€
Versión asiento y respaldo tapizado	292€	302€	312€	398€	278€
Concordia 3	327€				
Versión asiento tapizado	366€	378€	390€	480€	351€
Versión asiento y respaldo tapizado	411€	426€	441€	570€	390€
Concordia 4	419€				
Versión asiento	471€	487€	503€	623€	451€
Versión asiento y respaldo tapizado	531€	551€	571€	743€	503€
Concordia 5	512€				
Versión asiento	577€	597€	617€	767€	552€
Versión asiento y respaldo tapizado	652€	677€	702€	917€	617€

Complementos

Mesa completa - Concordia 2, 3 y 4	44€
Patas cromadas - Concordia 2, 3, 4 y 5	24€
Respaldo en malla negra o gris (unidad) - Concordia, 2, 3, 4 y 5	31€
Patas pintadas en gris - Concordia 2, 3, 4 y 5	7€
Soportes de asiento pintados en gris (unidad) Concordia 2, 3, 4 y 5	2€
Patas con anclaje al suelo pintadas en negro - Concordia 2, 3, 4 y 5	0€
Versión PVC gris o blanco (unidad) - Concordia 2, 3, 4 y 5	5€

Medidas

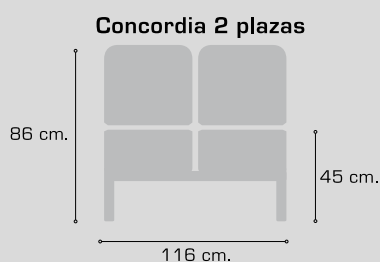

BANCADAS

CALIPSO



Características técnicas

Asiento y respaldo en polipropileno inyectado en gran variedad de colores

Opcionalmente, tapizado de asiento y/o respaldo en espuma de 30 kg/m³

Travesía en tubo de acero rectangular de 80x40x2mm pintado negro

Patas metálicas en tubo de acero elíptico de 60x30x2mm y tubo de acero oval de 90x30x2mm pintado negro

Soportes metálicos de asiento, pintado negro

Colores de PVC



Blanco

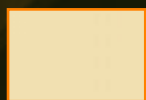

Beige

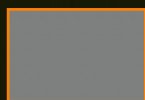

Gris



Naranja



Rojo

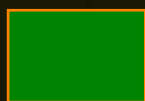

Verde

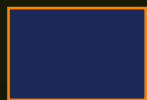

Azul



Negro

Este modelo se puede realizar en cualquier tejido, ver muestrario de tapizados HERGOSILLERÍA.





Bancada 3 Calipso
PVC color verde



Bancada mesa.



Pata bancada con anclaje.



Pata cromada Bancada.



Pata gris Bancada.



Pata negra Bancada.

CALIPSO

Equipamiento de serie

Calipso 2	Calipso 3	Calipso 4	Calipso 5
2 plazas	3 plazas	4 plazas	5 plazas
Sin brazos	Sin brazos	Sin brazos	Sin brazos
Sin tapizar	Sin tapizar	Sin tapizar	Sin tapizar

Tarifa

Tabla de precios

	G-1	G-2	G-3	Piel	T. Cliente
Calipso 2	171€				
Versión asiento tapizado	219€	225€	231€	279€	211€
Versión asiento y respaldo tapizado	255€	265€	273€	347€	243€
Calipso 3	231€				
Versión asiento tapizado	303€	312€	321€	393€	291€
Versión asiento y respaldo tapizado	357€	372€	384€	495€	399€
Calipso 4	290€				
Versión asiento	386€	398€	410€	506€	370€
Versión asiento y respaldo tapizado	458€	478€	494€	642€	434€
Calipso 5	351€				
Versión asiento	471€	487€	501€	621€	451€
Versión asiento y respaldo tapizado	561€	586€	606€	791€	531€

Complementos

Mesa completa - Calipso 2, 3 y 4	44€
Patas cromadas - Calipso 2, 3, 4 y 5	24€
Patas pintadas en gris - Calipso 2, 3, 4 y 5	7€
Soportes de asiento pintados en gris (unidad) - Calipso 2, 3, 4 y 5	2€
Patas con anclaje al suelo pintadas en negro - Calipso 2, 3, 4 y 5	0€

Medidas

Calipso 2 plazas



Calipso 3 plazas

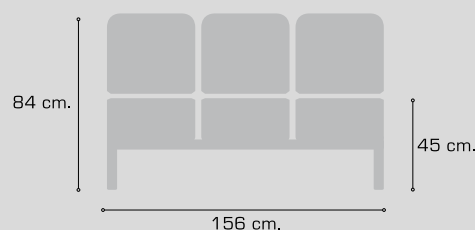

Calipso 4 plazas

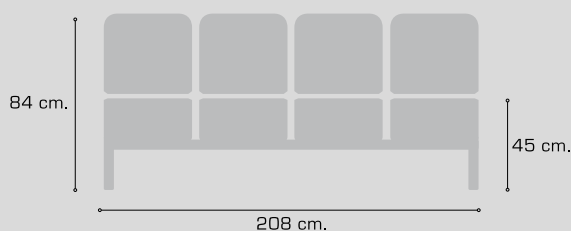

Calipso 5 plazas

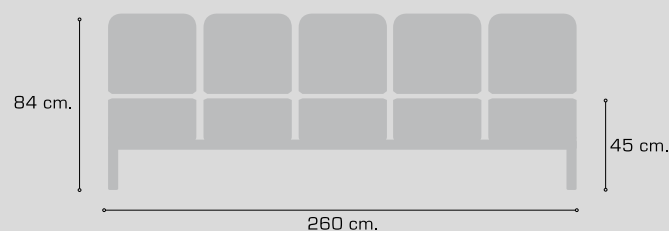

BANCADAS

CALIPSO

PERFORADA



Características técnicas

Asiento y respaldo en polipropileno inyectado en gran variedad de colores

Traviesa en tubo de acero rectangular de 80x40x2mm pintado negro

Patas metálicas en tubo de acero elíptico de 60x30x2mm y tubo de acero oval de 90x30x2mm pintado negro

Soportes metálicos de asiento, pintado negro

Colores de PVC



Negro



Blanco

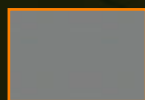

Gris

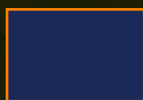

Azul



Rojo



Verde

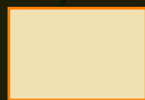

Beige



Naranja





Bancada 3 Calipso
perforada pvc color
naranja



hergo[®]
sillera de oficina



BANCADAS

CALIPSO

PERFORADA





Bancada mesa.



Pata bancada con anclaje.



Pata cromada Bancada.



Pata gris Bancada.



Pata negra Bancada.

CALIPSO PERFORADA

Equipamiento de serie

Calipso Perforada 2	Calipso Perforada 3	Calipso Perforada 4	Calipso Perforada 5
2 plazas	3 plazas	4 plazas	5 plazas
Sin brazos	Sin brazos	Sin brazos	Sin brazos

Tarifa

Tabla de precios

	PVP
Calipso Perforada 2	171€
Calipso Perforada 3	231€
Calipso Perforada 4	290€
Calipso Perforada 5	351€

Complementos

Mesa completa - Calipso Perforada 2, 3 y 4	44€
Patas cromadas - Calipso Perforada 2, 3, 4 y 5	24€
Patas pintadas en gris - Calipso Perforada 2, 3, 4 y 5	7€
Soportes de asiento pintados en gris (unidad) - Calipso Perforada 2, 3, 4 y 5	2€
Patas con anclaje al suelo pintadas en negro - Calipso Perforada 2, 3, 4 y 5	0€

Medidas

Calipso Perforada 2 plazas



Calipso Perforada 3 plazas

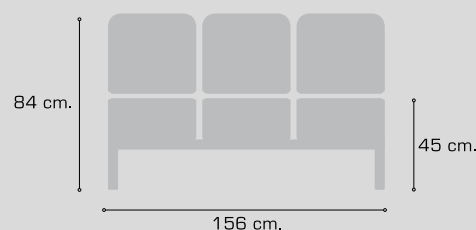

Calipso Perforada 4 plazas

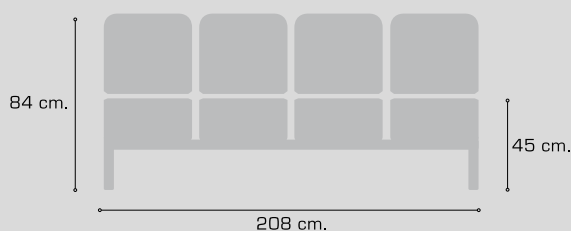

Calipso Perforada 5 plazas

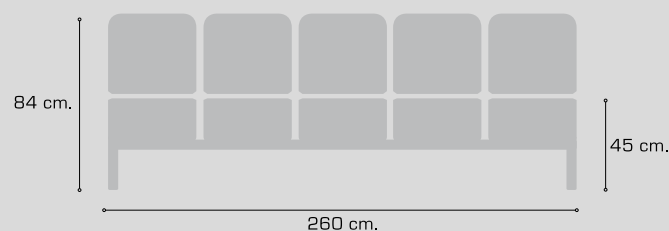

BANCADAS

STAR



Características técnicas

INFORMACIÓN IMPORTANTE: Las versiones tapizadas del modelo Star únicamente son compatibles con los acabados plásticos en color negro o blanco.

Asiento y respaldo en polipropileno inyectado en gran variedad de colores

Opcionalmente, tapizado de asiento y/o respaldo en espuma de 30 kg/m³

Traviesa en tubo de acero rectangular de 80x40x2mm pintado negro

Patas metálicas en tubo de acero elíptico de 60x30x2mm y tubo de acero oval de 90x30x2mm pintado negro

Soportes metálicos de asiento, pintado negro

Colores de PVC



Blanco

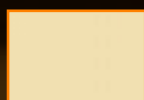

Beige

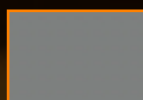

Gris



Naranja



Rojo



Verde



Azul



Negro

Este modelo se puede realizar en cualquier tejido, ver muestrario de tapizados HERGOSILLERÍA.





Bancada 3 Star
PVC color Beige



Bancada mesa.



Pata bancada con anclaje.



Pata cromada Bancada.



Pata gris Bancada.



Pata negra Bancada.

STAR

Equipamiento de serie

Star 2	Star 3	Star 4	Star 5
2 plazas	3 plazas	4 plazas	5 plazas
Sin brazos	Sin brazos	Sin brazos	Sin brazos
Sin tapizar	Sin tapizar	Sin tapizar	Sin tapizar

Tarifa

	Tabla de precios				
	G-1	G-2	G-3	Piel	T. Cliente
Star 2	167€				
PVC Negro - Versión asiento tapizado	195€	199€	205€	241€	192€
PVC Negro- Versión asiento y respaldo tapizado	209€	217€	225€	299€	203€
Star 3	224€				
PVC Negro - Versión asiento tapizado	266€	272€	281€	335€	257€
PVC Negro - Versión asiento y respaldo tapizado	287€	299€	311€	422€	269€
Star 4	281€				
PVC Negro - Versión asiento	337€	345€	357€	429€	325€
Negro - Versión asiento y respaldo tapizado	365€	381€	397€	545€	341€
Star 5	339€				
PVC Negro - Versión asiento tapizado	409€	419€	434€	524€	394€
Negro - Versión asiento y respaldo tapizado	444€	464€	484€	669€	414€

Complementos

Mesa completa - Star 2, 3 y 4	44€
Patas cromadas - Star 2, 3, 4 y 5	24€
Versión PVC Blanco (unidad) - Star 2, 3, 4 y 5 asiento tapizado	4€
Versión PVC Blanco (unidad) - Star 2, 3, 4 y 5 asiento y respaldo tapizado	8€
Patas pintadas en gris - Star 2, 3, 4 y 5	7€
Soportes de asiento pintados en gris (unidad) - Star 2, 3, 4 y 5	2€
Patas con anclaje al suelo pintadas en negro - Star 2, 3, 4 y 5	0€

Certificados y ensayos

Norma UNE EN 16139 / UNE EN 1728 / UNE EN 10222

Medidas

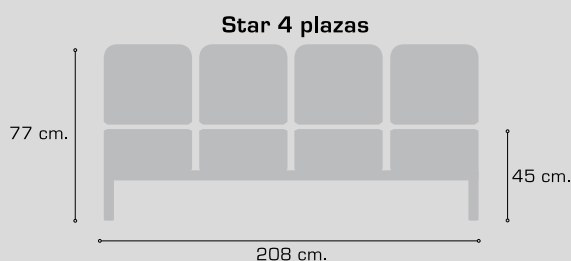
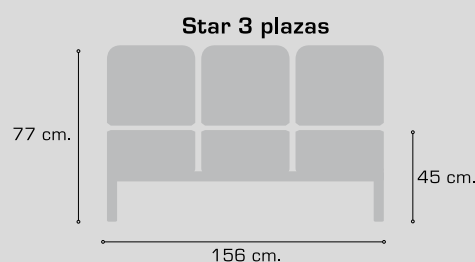
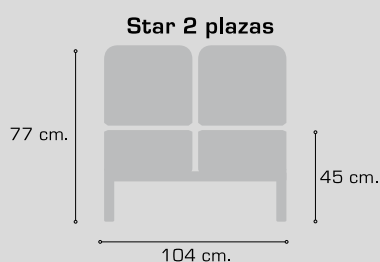

BANCADAS

STAR

MALLA



Características técnicas

INFORMACIÓN IMPORTANTE: Este producto sólo puede adquirirse en terminaciones plásticas en color negro, en cualquiera de sus versiones.

Asiento en polipropileno inyectado

Opcionalmente, tapizado de asiento en espuma de 30 kg/m³

Respaldo en malla negra, gris, azul, rojo o blanco.
Marco para la malla únicamente disponible en color negro

Travesía en tubo de acero rectangular de 80x40x2mm pintado negro

Patas metálicas en tubo de acero elíptico de 60x30x2mm y tubo de acero oval de 90x30x2mm pintado negro

Soportes metálicos de asiento, pintado negro

Colores de PVC



Negro

Colores malla de respaldo



Blanca



Gris



Roja



Azul



Negra

Este modelo se puede realizar en cualquier tejido, ver muestrario de tapizados HERGOSILLERÍA.





Bancada 3 Star
PVC negro, respaldo
malla color negro



Bancada mesa.



Pata bancada con anclaje.



Pata cromada Bancada.



Pata gris Bancada.



Pata negra Bancada.

STAR MALLA

Equipamiento de serie

Star Malla 2	Star Malla 3	Star Malla 4	Star Malla 5
2 plazas	3 plazas	4 plazas	5 plazas
Sin brazos	Sin brazos	Sin brazos	Sin brazos
PVC negro	PVC negro	PVC negro	PVC negro
Asiento sin tapizar	Asiento sin tapizar	Asiento sin tapizar	Asiento sin tapizar

Tarifa

	Tabla de precios				
	G-1	G-2	G-3	Piel	T. Cliente
Star Malla 2	181€				
Versión asiento tapizado	209€	213€	219€	255€	206€
Star Malla 3	245€				
Versión asiento tapizado	287€	293€	302€	356€	278€
Star Malla 4	310€				
Versión asiento tapizado	366€	374€	386€	458€	354€
Star Malla 5	375€				
Versión asiento tapizado	445€	455€	470€	560€	430€

Complementos

Mesa completa - Star Malla 2, 3 y 4	44€
Patas cromadas - Star Malla 2, 3, 4 y 5	24€
Patas pintadas en gris - Star Malla 2, 3, 4 y 5	7€
Soportes de asiento pintados en gris (unidad) - Star Malla 2, 3, 4 y 5	2€
Patas con anclaje al suelo pintadas en negro - Star Malla 2, 3, 4 y 5	0€

Medidas

Star Malla 2 plazas



Star Malla 3 plazas

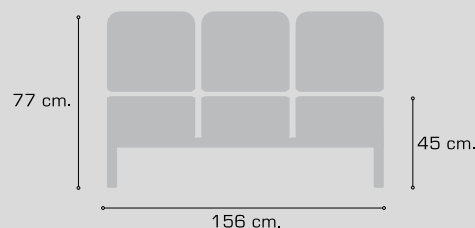

Star Malla 4 plazas

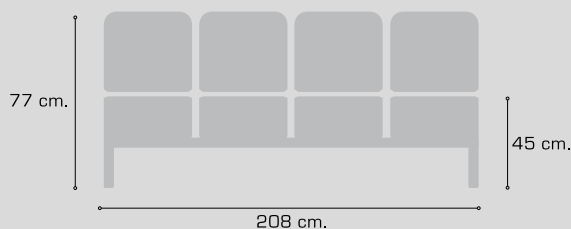

Star Malla 5 plazas

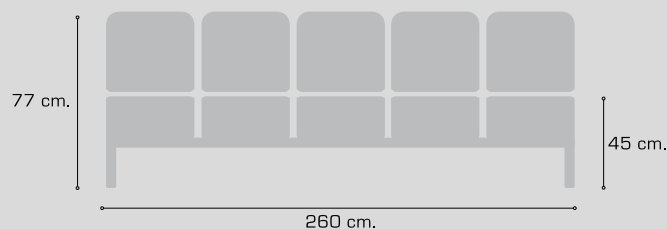

BANCADAS

ARIES



Características técnicas

Asiento y respaldo en espuma de 30kg/m³

Travesía en tubo de acero rectangular de 80x40x2mm pintado negro

Patas metálicas en tubo de acero elíptico de 60x30x2mm y tubo de acero oval de 90x30x2mm pintado negro

Soportes metálicos de asiento, pintado negro

Asiento y respaldo interior en poliamida inyectada

Este modelo se puede realizar en cualquier tejido, ver muestrario de tapizados HERGOSILLERÍA.





Bancada
3 Aries



Bancada mesa.



Pata bancada con anclaje.



Pata cromada Bancada.



Pata gris Bancada.



Pata negra Bancada.

ARIES

Equipamiento de serie

Aries 2 2 plazas Sin brazos	Aries 3 3 plazas Sin brazos	Aries 4 4 plazas Sin brazos	Aries 5 5 plazas Sin brazos
--	--	--	--

Tarifa

	Tabla de precios				
	G-1	G-2	G-3	Piel	T. Cliente
Aries 2	168€	177€	186€	258€	156€
Aries 3	227€	240€	253€	363€	214€
Aries 4	284€	302€	319€	465€	260€
Aries 5	344€	367€	389€	571€	314€

Complementos

Mesa completa - Aries 2, 3 y 4	44€
Patas cromadas - Aries 2, 3, 4 y 5	24€
Patas pintadas en gris - Aries 2, 3, 4 y 5	7€
Soportes de asiento pintados en gris (unidad) - Aries 2, 3, 4 y 5	2€
Patas con anclaje al suelo pintadas en negro - Aries 2, 3, 4 y 5	0€

Medidas

Aries 2 plazas



Aries 3 plazas

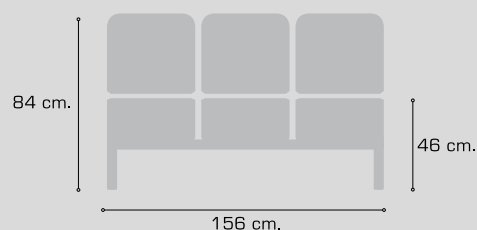

Aries 4 plazas

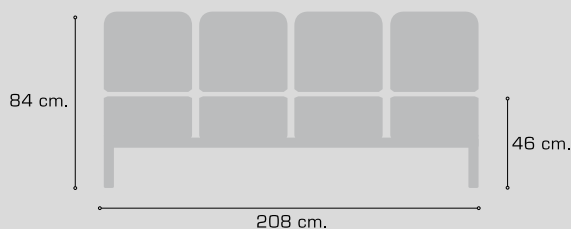

Aries 5 plazas

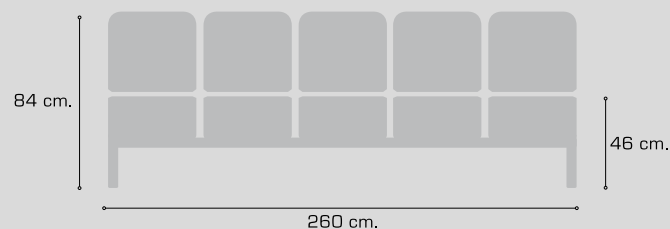

BANCADAS

ARIES

MALLA



Características técnicas

Asiento en espuma de 30kg/m³

Travesía en tubo de acero rectangular de 80x40x2mm pintado negro

Patas metálicas en tubo de acero elíptico de 60x30x2mm y tubo de acero oval de 90x30x2mm pintado negro

Soportes metálicos de asiento, pintado negro

Asiento interior en poliamida inyectada

Respaldo en malla color negro, gris, azul, rojo o blanco.

Soporte para la malla en poliamida inyectada color negro

Colores malla de respaldo



Blanca



Gris



Roja



Azul



Negra

Este modelo se puede realizar en cualquier tejido, ver muestrario de tapizados HERGOSILLERÍA.





Bancada 3 Aries
respaldo malla negra



Bancada mesa.



Pata bancada con anclaje.



Pata cromada Bancada.



Pata gris Bancada.



Pata negra Bancada.

ARIES MALLA

Equipamiento de serie

Aries Malla 2	Aries Malla 3	Aries Malla 4	Aries Malla 5
2 plazas	3 plazas	4 plazas	5 plazas
Respaldo en malla	Respaldo en malla	Respaldo en malla	Respaldo en malla
Sin brazos	Sin brazos	Sin brazos	Sin brazos

Tarifa

	Tabla de precios				
	G-1	G-2	G-3	Piel	T. Cliente
Aries Malla 2	172€	178€	184€	233€	164€
Aries Malla 3	233€	242€	251€	322€	221€
Aries Malla 4	293€	305€	316€	414€	277€
Aries Malla 5	355€	370€	384€	506€	334€

Complementos

Mesa completa - Aries 2, 3 y 4	44€
Patas cromadas - Aries 2, 3, 4 y 5	24€
Patas pintadas en gris - Aries 2, 3, 4 y 5	7€
Soportes de asiento pintados en gris (unidad) - Aries 2, 3, 4 y 5	2€
Patas con anclaje al suelo pintadas en negro - Aries 2, 3, 4 y 5	0€

Medidas

Aries Malla 2 plazas

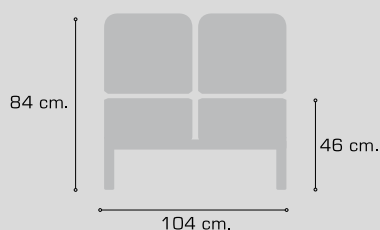

Aries Malla 3 plazas

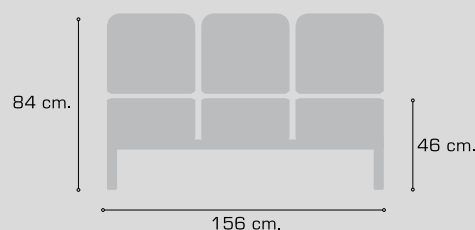

Aries Malla 4 plazas

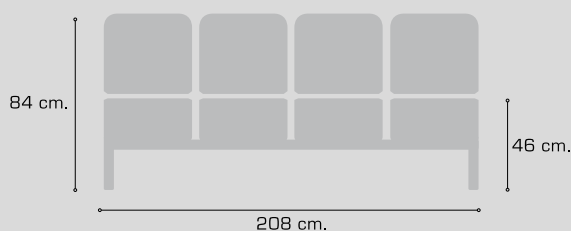

Aries Malla 5 plazas

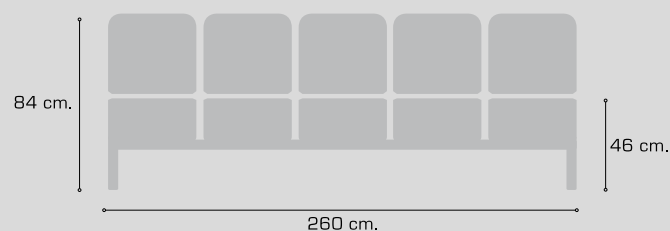

BANCADAS

ARIES

MADERA



Características técnicas

Asiento y respaldo en madera de haya laminada y prensada, barnizada.

Traviesa en tubo de acero rectangular de 80x40x2mm pintado negro

Patas metálicas en tubo de acero elíptico de 60x30x2mm y tubo de acero oval de 90x30x2mm pintado negro

Soportes metálicos de asiento, pintado negro

Colores maderas



Cerezo



Haya



Wengué

Para otros colores consultar





Bancada
3 Aries madera



Bancada mesa.



Pata bancada con anclaje.



Pata cromada Bancada.



Pata gris Bancada.



Pata negra Bancada.

ARIES MADERA

Equipamiento de serie

Áries Madera 2	Áries Madera 3	Áries Madera 4	Áries Madera 5
2 plazas	3 plazas	4 plazas	5 plazas
Sin brazos	Sin brazos	Sin brazos	Sin brazos

Tarifa

Tabla de precios

	PVP
Aries Madera 2	210€
Aries Madera 3	289€
Aries Madera 4	369€
Aries Madera 5	447€

Complementos

Mesa completa – Aries Madera 2, 3 y 4	44€
Patas cromadas – Aries Madera 2, 3, 4 y 5	24€
Patas pintadas en gris – Aries Madera 2, 3, 4 y 5	7€
Soportes de asiento pintados en gris (unidad) – Aries Madera 2, 3, 4 y 5	2€
Patas con anclaje al suelo pintadas en negro – Aries Madera 2, 3, 4 y 5	0€

Medidas

Aries Madera 2 plazas



Aries Madera 3 plazas

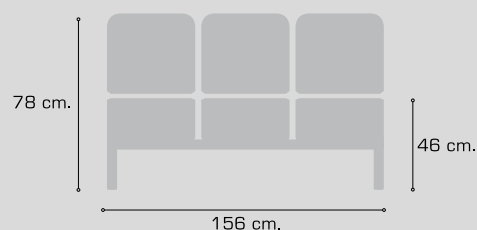

Aries Madera 4 plazas

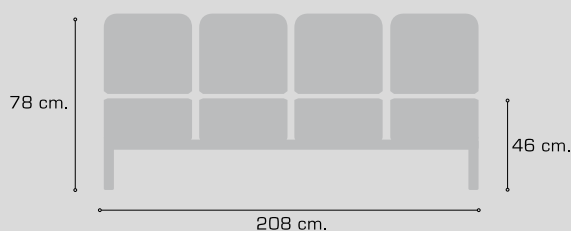

Aries Madera 5 plazas



BANCADAS

ACUARIO



Características técnicas

Asiento y respaldo en polipropileno inyectado en gran variedad de colores

Opcionalmente, tapizado de asiento y/o respaldo en espuma de 30 kg/m³

Traviesa en tubo de acero rectangular de 80x40x2mm pintado negro

Patas metálicas en tubo de acero elíptico de 60x30x2mm y tubo de acero oval de 90x30x2mm pintado negro

Soportes metálicos de asiento, pintado negro

Colores de PVC



Negro



Naranja



Rojo



Azul



Verde



Gris

Este modelo se puede realizar en cualquier tejido, ver muestrario de tapizados HERGOSILLERÍA.





Bancada 3 Acuario
PVC color rojo



Bancada mesa.



Pata bancada con anclaje.



Pata cromada Bancada.



Pata gris Bancada.



Pata negra Bancada.

ACUARIO

Equipamiento de serie

Acuario 2	Acuario 3	Acuario 4	Acuario 5
2 plazas	3 plazas	4 plazas	5 plazas
Sin brazos	Sin brazos	Sin brazos	Sin brazos
Sin tapizar	Sin tapizar	Sin tapizar	Sin tapizar

Tarifa

Tabla de precios					
	G-1	G-2	G-3	Piel	T. Cliente
Acuario 2	144€				
Versión asiento tapizado	178€	182€	186€	222€	172€
Versión asiento y respaldo tapizado	196€	204€	212€	286€	190€
Acuario 3	191€				
Versión asiento tapizado	242€	248€	254€	308€	233€
Versión asiento y respaldo tapizado	269€	281€	293€	404€	251€
Acuario 4	236€				
Versión asiento	304€	312€	320€	392€	292€
Versión asiento y respaldo tapizado	340€	356€	372€	520€	316€
Acuario 5	283€				
Versión asiento tapizado	368€	378€	388€	478€	353€
Versión asiento y respaldo tapizado	413€	433€	453€	638€	383€

Complementos

Mesa completa - Acuario 2, 3 y 4	44€
Patas cromadas - Acuario 2, 3, 4 y 5	24€
Patas pintadas en gris - Acuario 2, 3, 4 y 5	7€
Soportes de asiento pintados en gris (unidad) - Acuario 2, 3, 4 y 5	2€
Patas con anclaje al suelo pintadas en negro - Acuario 2, 3, 4 y 5	0€

Medidas

Acuario 2 plazas



Acuario 3 plazas

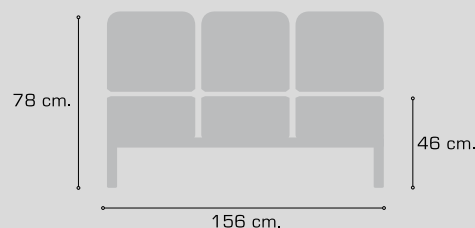

Acuario 4 plazas

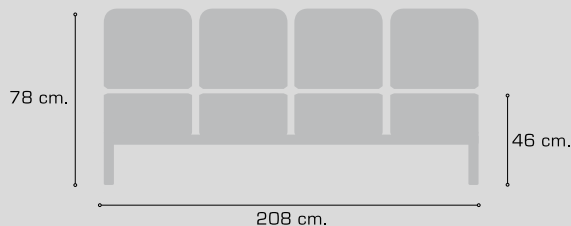

Acuario 5 plazas

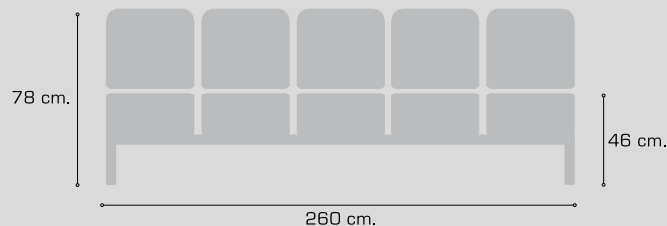

BANCADAS

LEO

**Características técnicas**

Monocasco de polipropileno inyectado

Traviesa en tubo de acero rectangular de 80x40x2mm pintado negro

Patas metálicas en tubo de acero elíptico de 60x30x2mm y tubo de acero oval de 90x30x2mm pintado negro

Soportes metálicos de asiento, pintado negro

Colores de PVC disponibles

Negro

Gris

Azul

Rojo

Colores especiales

Consultar previamente disponibilidad y coste



Gris Antracita

Marrón

Azul Claro

Grisaceo



Blanco

Naranja



Beige

Verde





Bancada 3 Leo
PVC color gris



Bancada mesa.



Pata bancada con anclaje.



Pata cromada Bancada.



Pata gris Bancada.



Pata negra Bancada.

LEO

Equipamiento de serie

Leo 2
2 plazas
Sin brazos

Leo 3
3 plazas
Sin brazos

Leo 4
4 plazas
Sin brazos

Leo 5
5 plazas
Sin brazos

Tarifa

Tabla de precios

	PVP
Leo 2	149€
Leo 3	199€
Leo 4	248€
Leo 5	298€

Complementos

Mesa completa - Leo 2, 3 y 4	44€
Patas cromadas - Leo 2, 3, 4 y 5	24€
Patas pintadas en gris - Leo 2, 3, 4 y 5	7€
Soportes de asiento pintados en gris (unidad) - Leo 2, 3, 4 y 5	2€
Patas con anclaje al suelo pintadas en negro - Leo Alto 2, 3, 4 y 5	0€

Medidas

Leo 2 plazas

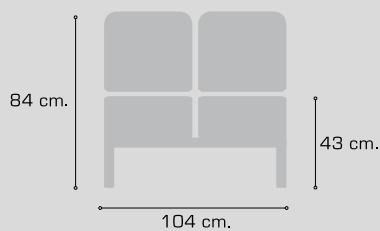

Leo 3 plazas



Leo 4 plazas



Leo 5 plazas

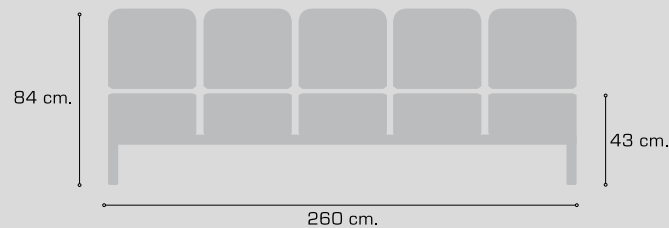

BANCADAS

JÚPITER-A



Características técnicas

Monocasco en madera de haya laminada y prensada, barnizada

Opcionalmente, tapizado de asiento en espuma de 30 kg/m³

Traviesa en tubo de acero rectangular de 80x40x2mm pintado negro

Patas metálicas en tubo de acero elíptico de 60x30x2mm y tubo de acero oval de 90x30x2mm pintado negro

Soportes metálicos de asiento, pintado negro

Colores maderas



Cerezo



Haya



Wengué

Otros colores consultar

Este modelo se puede realizar en cualquier tejido, ver muestrario de tapizados HERGOSILLERÍA.





Bancada 3
Júpiter A



Bancada mesa.



Pata bancada con anclaje.



Pata cromada Bancada.



Pata gris Bancada.



Pata negra Bancada.

JÚPITER-A

BANCADAS

Equipamiento de serie

Júpiter-A 2	Júpiter-A 3	Júpiter-A 4	Júpiter-A 5
2 plazas	3 plazas	4 plazas	5 plazas
Sin brazos	Sin brazos	Sin brazos	Sin brazos
Asiento sin tapizar	Asiento sin tapizar	Asiento sin tapizar	Asiento sin tapizar

Tarifa

	Tabla de precios				
	G-1	G-2	G-3	Piel	T. Cliente
Júpiter-A 2	195€				
Versión asiento tapizado	247€	253€	259€	307€	239€
Júpiter-A 3	274€				
Versión asiento tapizado	352€	361€	370€	442€	340€
Júpiter-A 4	348€				
Versión asiento tapizado	452€	464€	476€	572€	436€
Júpiter-A 5	423€				
Versión asiento tapizado	553€	568€	583€	703€	533€

Complementos

Mesa completa - Júpiter-A 2, 3 y 4	44€
Patas cromadas - Júpiter-A 2, 3, 4 y 5	24€
Patas pintadas en gris - Júpiter-A 2, 3, 4 y 5	7€
Soportes de asiento pintados en gris (unidad) - Júpiter-A 2, 3, 4 y 5	2€
Patas con anclaje al suelo pintadas en negro - Júpiter-A 2, 3, 4 y 5	0€

Medidas

Júpiter-A 2 plazas

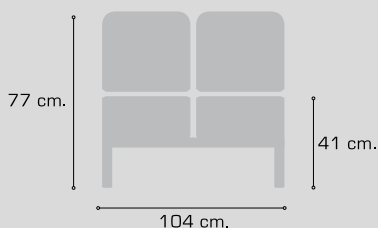

Júpiter-A 3 plazas

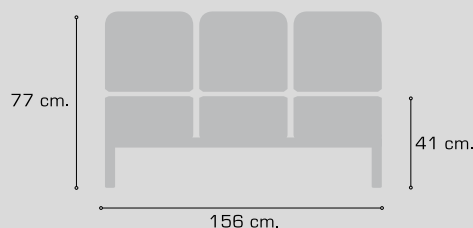

Júpiter-A 4 plazas

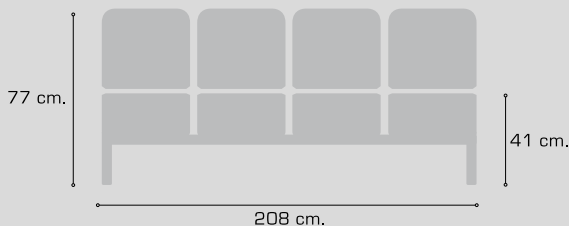

Júpiter-A 5 plazas

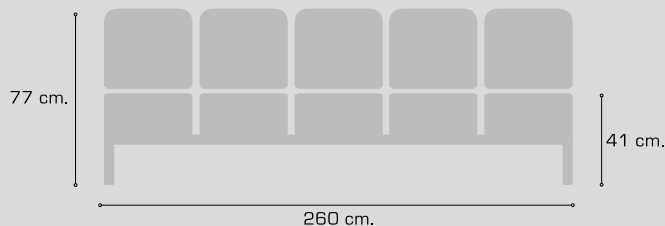

BANCADAS

JÚPITER-B



Características técnicas

Monocasco en madera de haya laminada y prensada, barnizada

Opcionalmente, tapizado de asiento en espuma de 30 kg/m³

Travesía en tubo de acero rectangular de 80x40x2mm pintado negro

Patas metálicas en tubo de acero elíptico de 60x30x2mm y tubo de acero oval de 90x30x2mm pintado negro

Soportes metálicos de asiento, pintado negro

Colores maderas



Cerezo



Haya



Wengué

Otros colores consultar

Este modelo se puede realizar en cualquier tejido, ver muestrario de tapizados HERGOSILLERÍA.

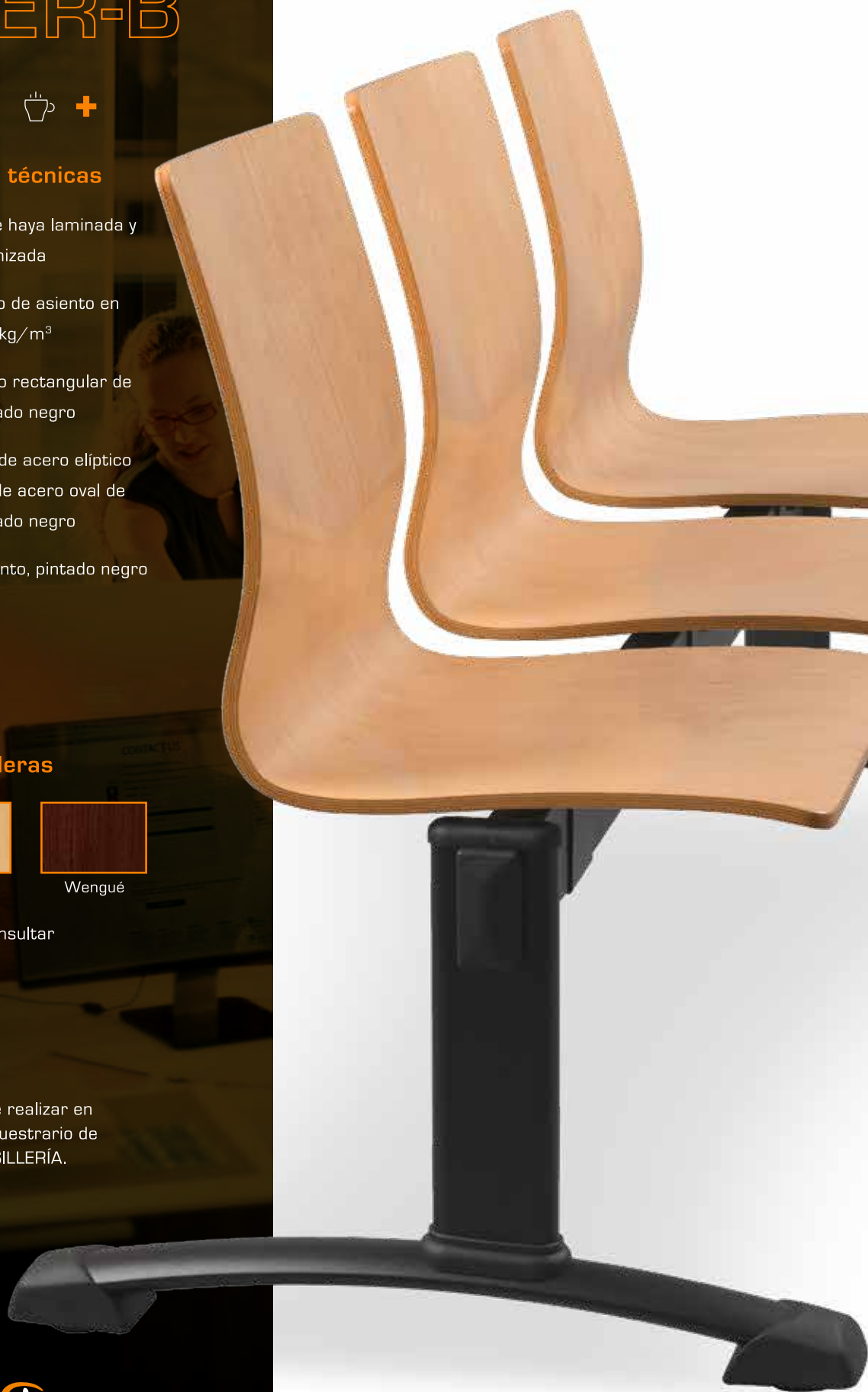



Bancada 3
Júpiter B



Bancada mesa.



Pata bancada con anclaje.



Pata cromada Bancada.



Pata gris Bancada.



Pata negra Bancada.

JÚPITER-B

BANCADAS

Equipamiento de serie

Júpiter-B 2
2 plazas
Sin brazos
Asiento sin tapizar

Júpiter-B 3
3 plazas
Sin brazos
Asiento sin tapizar

Júpiter-B 4
4 plazas
Sin brazos
Asiento sin tapizar

Júpiter-B 5
5 plazas
Sin brazos
Asiento sin tapizar

Tarifa

	Tabla de precios				
	G-1	G-2	G-3	Piel	T. Cliente
Júpiter-B 2	206€				
Versión asiento tapizado	258€	264€	270€	318€	250€
Júpiter-B 3	284€				
Versión asiento tapizado	362€	371€	380€	452€	350€
Júpiter-B 4	361€				
Versión asiento tapizado	465€	477€	489€	585€	449€
Júpiter-B 5	439€				
Versión asiento tapizado	569€	584€	599€	719€	549€

Complementos

Mesa completa - Júpiter-A 2, 3 y 4	44€
Patatas cromadas - Júpiter-A 2, 3, 4 y 5	24€
Patatas pintadas en gris - Júpiter-A 2, 3, 4 y 5	7€
Soportes de asiento pintados en gris (unidad) - Júpiter-A 2, 3, 4 y 5	2€
Patatas con anclaje al suelo pintadas en negro - Júpiter-A 2, 3, 4 y 5	0€

Medidas

Júpiter-B 2 plazas

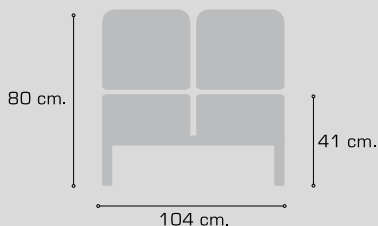

Júpiter-B 3 plazas

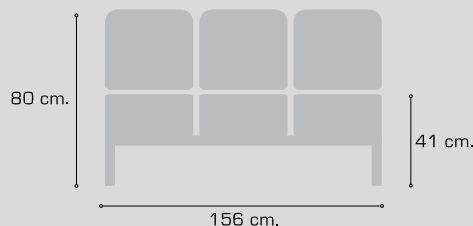

Júpiter-B 4 plazas

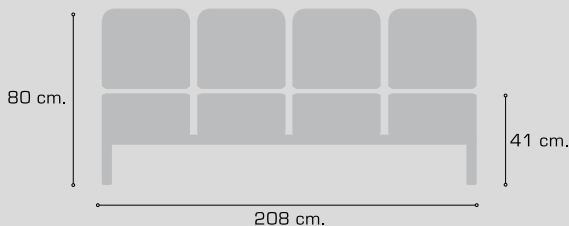

Júpiter-B 5 plazas

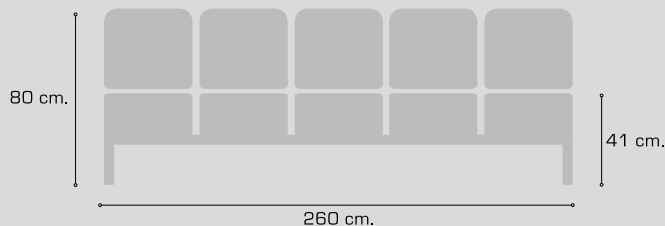

BANCADAS

JÚPITER-T



Características técnicas

Monocasco en madera de haya laminada y prensada, barnizada y completamente tapizada en su cara interior

Tapizado de asiento y respaldo en espuma de 30 kg/m³

Traviesa en tubo de acero rectangular de 80x40x2mm pintado negro

Patas metálicas en tubo de acero elíptico de 60x30x2mm y tubo de acero oval de 90x30x2mm pintado negro

Soportes metálicos de asiento, pintado negro

Colores maderas



Cerezo



Haya



Wengué

Otros colores consultar

Este modelo se puede realizar en cualquier tejido, ver muestrario de tapizados HERGOSILLERÍA.





Bancada 3
Júpiter-T



Bancada mesa.



Pata bancada con anclaje.



Pata cromada Bancada.



Pata gris Bancada.



Pata negra Bancada.

JÚPITER-T

BANCADAS

Equipamiento de serie

Júpiter-T 2
2 plazas
Sin brazos

Júpiter-T 3
3 plazas
Sin brazos

Júpiter-T 4
4 plazas
Sin brazos

Júpiter-T 5
5 plazas
Sin brazos

Tarifa

	Tabla de precios				
	G-1	G-2	G-3	Piel	T. Cliente
Júpiter-T 2	269€	276€	283€	340€	259€
Júpiter-T 3	376€	387€	397€	482€	362€
Júpiter-T 4	483€	497€	510€	624€	464€
Júpiter-T 5	590€	607€	624€	767€	566€

Complementos

Mesa completa - Júpiter-T 2, 3 y 4	44€
Patas cromadas - Júpiter-T 2, 3, 4 y 5	24€
Patas pintadas en gris - Júpiter-T 2, 3, 4 y 5	7€
Soportes de asiento pintados en gris (unidad) - Júpiter-T 2, 3, 4 y 5	2€
Patas con anclaje al suelo pintadas en negro - Júpiter-T 2, 3, 4 y 5	0€

Medidas

Júpiter-T 2 plazas



Júpiter-T 3 plazas

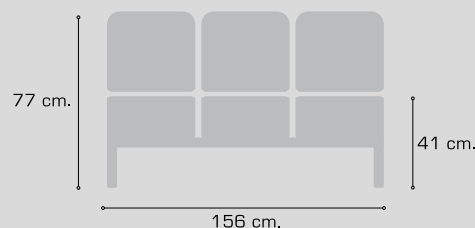

Júpiter-T 4 plazas

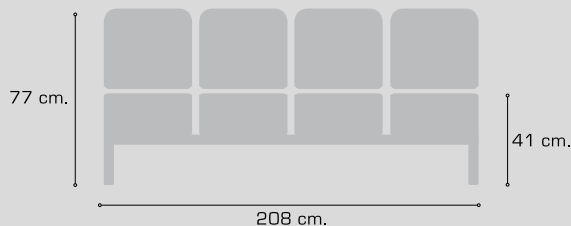

Júpiter-T 5 plazas

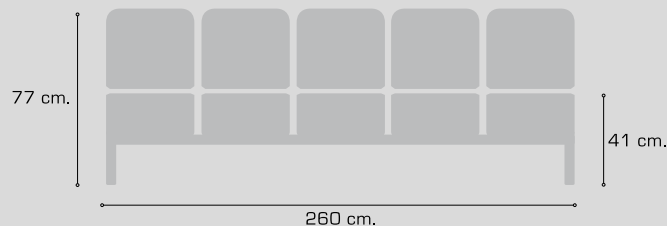

BANCADAS

VENUS



Características técnicas

Monocasco en madera de haya laminada y prensada, barnizada

Opcionalmente, tapizado de asiento en espuma de 30 kg/m³

Traviesa en tubo de acero rectangular de 80x40x2mm pintado negro

Patas metálicas en tubo de acero elíptico de 60x30x2mm y tubo de acero oval de 90x30x2mm pintado negro

Soportes metálicos de asiento, pintado negro

Colores maderas



Cerezo



Haya



Wengué

Otros colores consultar

Este modelo se puede realizar en cualquier tejido, ver muestrario de tapizados HERGOSILLERÍA.





Bancada 3
Venus



Bancada mesa.



Pata bancada con anclaje.



Pata cromada Bancada.



Pata gris Bancada.



Pata negra Bancada.

VENUS

Equipamiento de serie

Venus 2	Venus 3	Venus 4	Venus 5
2 plazas	3 plazas	4 plazas	5 plazas
Sin brazos	Sin brazos	Sin brazos	Sin brazos
Asiento sin tapizar	Asiento sin tapizar	Asiento sin tapizar	Asiento sin tapizar

Tarifa

	Tabla de precios				
	G-1	G-2	G-3	Piel	T. Cliente
Venus 2	203€				
Versión asiento tapizado	243€	249€	255€	303€	247€
Venus 3	279€				
Versión asiento tapizado	339€	348€	357€	429€	327€
Venus 4	355€				
Versión asiento tapizado	435€	447€	459€	555€	419€
Venus 5	431€				
Versión asiento tapizado	531€	546€	561€	681€	511€

Complementos

Mesa completa – Venus 2, 3 y 4	44€
Patas cromadas – Venus 2, 3, 4 y 5	24€
Patas pintadas en gris – Venus 2, 3, 4 y 5	7€
Soportes de asiento pintados en gris (unidad) – Venus 2, 3, 4 y 5	2€
Patas con anclaje al suelo pintadas en negro – Venus 2, 3, 4 y 5	0€

Medidas

Venus 2 plazas



Venus 3 plazas

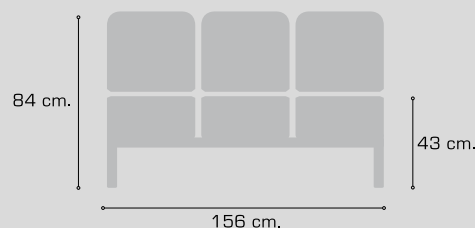

Venus 4 plazas

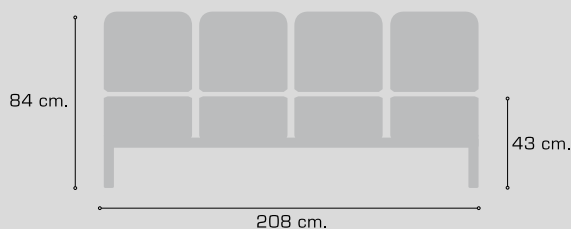

Venus 5 plazas

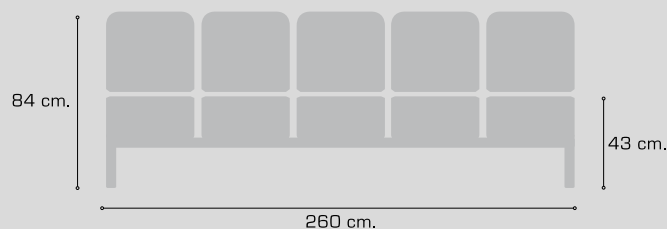

BANCADAS

STEEL



Presentación

Programa de bancadas metálicas, robustas, duraderas y sorprendentemente confortables. Unido a todo lo anterior, tiene un precio más que interesante, lo que la hace una opción ideal para amueblamientos donde se requiera de un plus de durabilidad frente al uso.

Características técnicas

Monocasco en chapa de acero perforada en colores negro, gris o granate.

Opcionalmente, asiento y/o respaldos tapizados en espuma de 30 kg/m³

También pueden realizarse combinaciones de chapa y tapizado en diferentes colores.

Bastidor exterior de los monocascos en acabado cromado

Brazos en los extremos en acero con acabado cromado

Traviesa en tubo de acero rectangular de 80x40x2mm pintado negro

Patas metálicas en tubo de con acabado cromado

Colores Malla metálica



Gris



Negra



Roja

Este modelo se puede realizar en cualquier tejido, ver muestrario de tapizados HERGOSILLERÍA.





Bancada 5
Steel



Bancada 3 Steel,
color negro, gris y rojo





hergo® 
sillería de oficina

BANCADAS

STEEL



Bancada 3
Steel chapa color gris,
asiento y respaldo
tapizado



STEEL

Equipamiento de serie

Steel 2	Steel 3	Steel 4	Steel 5
2 plazas	3 plazas	4 plazas	5 plazas
Con brazos extremos	Con brazos extremos	Con brazos extremos	Con brazos extremos

Tarifa

Tabla de precios

	PVP
Steel 2	382€
Versión asiento y respaldo tapizado	454€
Steel 3	484€
Versión asiento y respaldo tapizado	592€
Steel 4	592€
Versión asiento y respaldo tapizado	736€
Steel 5	744€
Versión asiento y respaldo tapizado	924€

Complementos

Mesa completa - Steel 2, 3 y 4 | 135€

Medidas

Steel 2 plazas

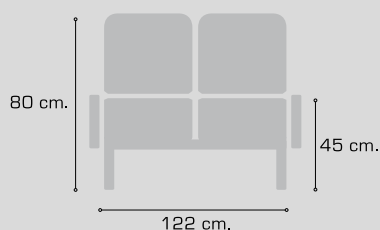

Steel 3 plazas

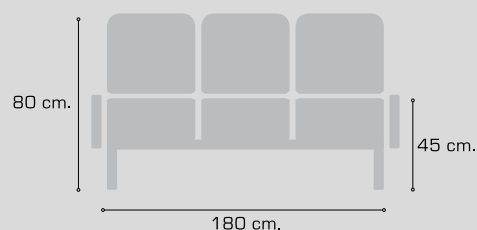

Steel 4 plazas

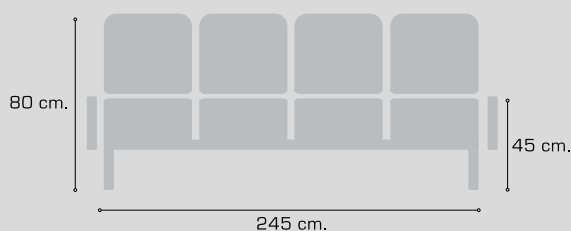

Steel 5 plazas

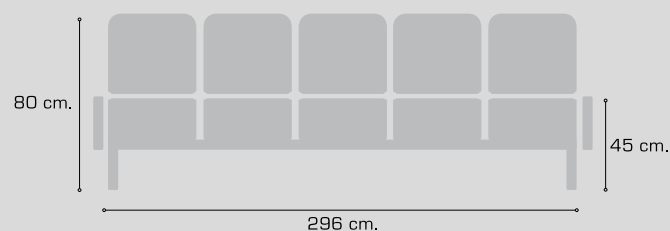

BANCADAS

OMEGA



Presentación

Serie de bancadas de acero perforado, asiento y respaldo independiente, completan la gama metálica, ideal para aquellos lugares que sufren los deterioros intensivos e incluso vandalismos.

Características técnicas

Asiento y respaldo en chapa de acero perforada color gris.

Traviesa en tubo de acero rectangular de 80x40x2 mm, pintado negro.

Patas metálicas en tubo de acero elíptico de 60x30x2 mm y tubo de acero oval de 90x30x2 mm, pintado negro.

Soportes metálicos de asiento, pintado negro.





Bancada 3
Omega chapa gris



Bancada mesa.



Pata bancada con anclaje.



Pata cromada Bancada.



Pata gris Bancada.



Pata negra Bancada.

OMEGA

Equipamiento de serie

Omega 2	Omega 3	Omega 4	Omega 5
2 plazas	3 plazas	4 plazas	5 plazas
Sin brazos	Sin brazos	Sin brazos	Sin brazos

Tarifa

Tabla de precios

	PVP
Omega 2	250€
Omega 3	348€
Omega 4	445€
Omega 5	542€

Complementos

Mesa completa - Omega 2, 3 y 4	44€
Patas cromadas - Omega 2, 3, 4 y 5	24€
Patas pintadas en gris - Omega 2, 3, 4 y 5	7€
Soportes de asiento pintados en gris (unidad) - Omega 2, 3, 4 y 5	2€
Patas con anclaje al suelo pintadas en negro - Omega 2, 3, 4 y 5	0€

Medidas

Omega 2 plazas



Omega 3 plazas

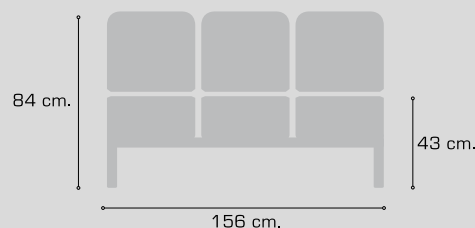

Omega 4 plazas

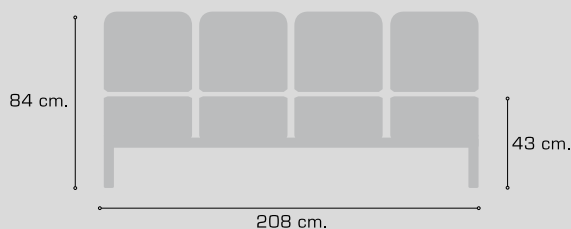

Omega 5 plazas

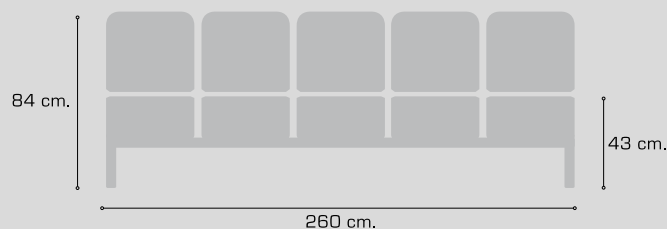

BANCADAS

TITÁN



Presentación

Serie de bancadas metálicas, perfectamente diseñadas y preparadas para servir como equipamiento antivandálico. Aptas para aeropuertos y en general, cualquier ámbito del que se precise un producto de alta resistencia y durabilidad.

Características técnicas

Monocasco en chapa de acero perforada en color gris.

Travesía en tubo de acero rectangular de 80x40x2mm pintado gris

Patas metálicas en tubo de acero elíptico de 60x30x2mm y tubo de acero oval de 90x30x2mm cromadas





Bancada 2
Titán con brazos y
mesa central



Pata cromada Bancada.

BANCADAS

TITÁN

Equipamiento de serie

Titán 2
2 plazas
Sin brazos

Titán 3
3 plazas
Sin brazos

Titán 4
4 plazas
Sin brazos

Titán 5
5 plazas
Sin brazos

Tarifa

Tabla de precios
PVP

Titán 2	386€
Titán 3	536€
Titán 4	685€
Titán 5	835€

Complementos

Mesa completa - Titán 2, 3 y 4	68€
Brazo fijo metálico pintado en gris (unidad) - Titán 2, 3, 4 y 5	31€

Medidas

Titán 2 plazas

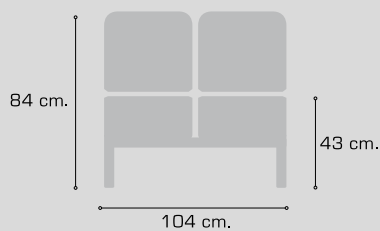

Titán 3 plazas

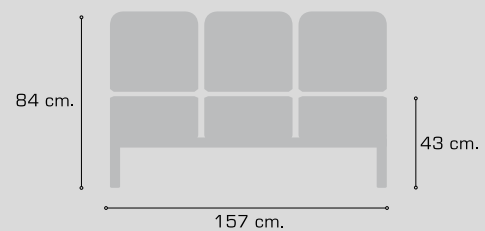

Titán 4 plazas

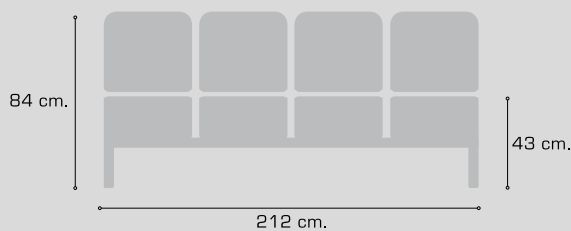

Titán 5 plazas

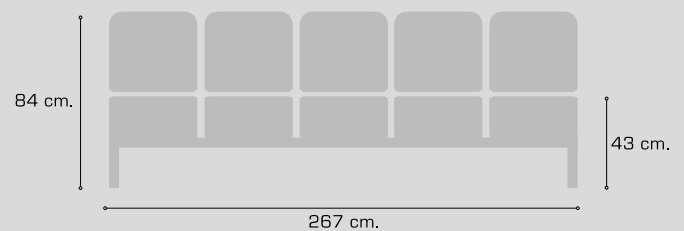

REPOSICIONES

BASES

	PVP
Base de poliamida Hércules	12€
Base de poliamida piramidal pequeña	20€
Base de poliamida piramidal grande	20€
Base de aluminio piramidal pequeña	54€
Base de aluminio piramidal grande	54€

COLUMNAS NEUMÁTICAS

	PVP
Columna neumática 160	9€
Columna neumática 180	9€
Columna neumática 240	9€
Columna neumática 320 (taburete)	20€

RUEDAS

	PVP
Rueda rodadura blanda D.50 (unidad)	2€
Rueda rodadura dura D.50 (unidad)	2€
Rueda rodadura blanda D.65 (unidad)	3€
Tope antideslizante (unidad)	2€

TEJIDOS

	PVP
Metro lineal de tejido G-1 (ancho 1,40 mts.)	12€
Metro lineal de tejido G-2 (ancho 1,40 mts.)	20€
Metro lineal de tejido G-3 (ancho 1,40 mts.)	28€
Metro cuadrado de piel	65€

CONDICIONES DE VENTA

PRECIOS

- Los precios que aparecen en nuestra tarifa son siempre PVP, impuestos no incluidos.
- Estos precios serán de aplicación para la fecha en que fue cursado el pedido.

TRANSPORTE

- Nuestros medios: Portes pagados, mercancía entregada a pie de camión.
- Agencia de transportes: Portes debidos, más suplemento de embalaje cargado en factura.

FORMA DE PAGO

- Giro bancario, pagaré o transferencia que no exceda los 60 días fecha factura.
- Contado: Giro bancario a 15 días fecha factura o contado efectivo, con descuento adicional.
- Las formas de pago están sujetas a lo establecido según aseguradora de crédito.

PEDIDOS

Para poder atender correctamente sus pedidos, deberán seguirse las siguientes indicaciones:

- Cursar los pedidos exclusivamente por escrito, bien sea vía fax, e-mail o similar.
- Especificar su número de pedido o número de referencia interna.
- Consultar previamente ante posibles entregas con dirección diferente a la habitual establecida.
- Especificar con antelación las variaciones en datos bancarios, datos fiscales, etc.
- No se atenderá ningún pedido si existe algún efecto devuelto o factura no atendida a su vencimiento.

PLAZO DE ENTREGA

Consultar previamente con fábrica.

DOCUMENTACIÓN Y ENVÍOS:

- Entrega con nuestros medios: La mercancía irá acompañada por el albarán. La factura correspondiente se procederá a enviar a través de correo electrónico.
- Agencia de transportes: Ninguna documentación acompañará a este tipo de envíos. Toda la documentación se le remitirá al cliente mediante correo electrónico.

GARANTÍA:

- Garantía de calidad de 2 años a partir de la fecha de fabricación
- No incluye nuestra garantía las deficiencias ocasionadas por negligencias, golpes, uso, mantenimiento o manipulaciones indebidas, ni materiales sometidos a desgaste por su uso normal, así como accidentes o cualquier causa ajena al control de Hergo Sillería, S.L.

RECLAMACIONES

Para facilitar el proceso de resolución de reclamaciones, deben atenderse a los siguientes puntos:

- El periodo máximo para realizar una reclamación es de 72 horas desde la recepción de la mercancía.
- No se admitirán devoluciones de mercancía sin la previa autorización de fábrica.
- No se admitirán devoluciones de mercancía por diferencias de tono o color en tejidos, barnizados o chapados de madera.
- No se admitirán impagos por incidencias en la mercancía.
- Si la garantía cubre la incidencia, se procederá a la reparación o sustitución de la mercancía sin cargo de algún tipo.

OBSERVACIONES

- Las imágenes de la mercancía tienen un carácter orientativo. Es conveniente revisar el apartado técnico.
- Esta tarifa anula a todos los efectos a las anteriores.
- En caso de litigio o demanda, la tramitación estará sujeta a los Juzgados y Tribunales de Ciudad Real.
- Hergo Sillería, S.L. se reserva el derecho de modificar especificaciones que no afecten a la calidad ni a la funcionalidad de sus modelos, y que aporten mejoras estéticas y técnicas de los mismos.



Queda prohibida la reproducción total o parcial de este catálogo sin la aprobación expresa de la empresa HERGO SILLERÍA S.L.

hergo[®]

sillería de oficina



*Pol. Ind. Las Viñas C/ Valencia 51-52
13420 Malagón (Ciudad Real)
Tfno.: 926 80 22 42 • Fax: 926 80 21 90*

www.hergosilleria.es

ISO 9001

BUREAU VERITAS
Certification



ISO 14001

BUREAU VERITAS
Certification

